

# Interior design

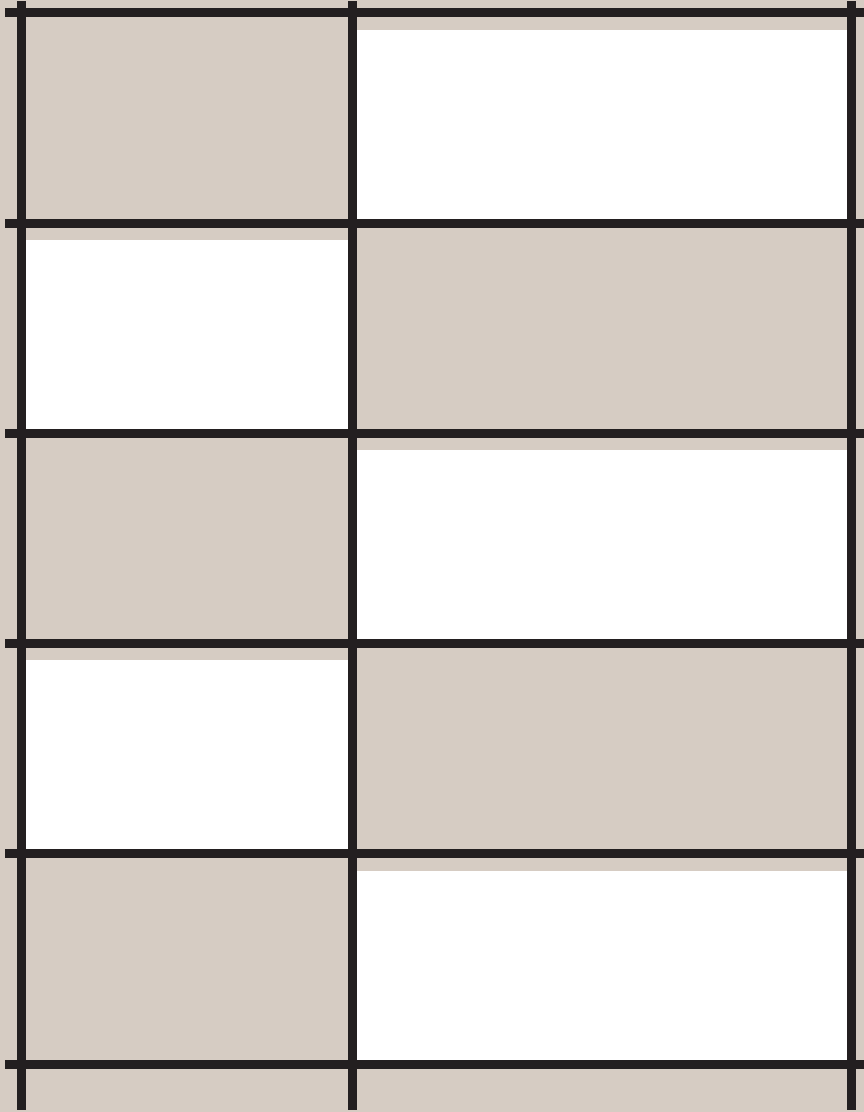

**pezzani**

Musa	10
Byblos	28
Libra	42
Mondrian	62
Step	72
Lift	78
Twin	82
One	88

Mensole e fermalibri  
/ Shelves & book-holders

Ala	92
Cargo	96
Max	98

Tavolini multifunzione  
/ Multipurpose tables

Cube	100
Vogue	102
Biplano	104
Slim	110
Swan	116

Shape	118
Evoque	128
Esprit	134
Lamina	140
Nordic	146
Brigthon	154
London	156

Scrivanie e consolle  
/ Desks & consoles

Scriba	158
Space	164
Mydesk	166
Supra	168
Linea	170
Bridge	172
Maya	174

Madie e porta TV  
/ Sideboards & TV-racks

Madison	176
Movie	178

Snake	180
Molla	182
Basket	184

Portabiti / Coat hangers

Jonathan	186
Hang	188
Stilo	190
Steward	192
Smartyn	194

Specchi e ingressi  
/ Mirrors & entryway cabinets

Hide	196
Elodie	200
Glam	204
Riflesso	206
Due	208

# The story of Pezzani across forty years and three generations.

L'azienda della famiglia Pezzani ha una storia che attraversa quarant'anni e tre generazioni.

La società nasce nel 1974 dal progetto di un carrello chiudibile, lo Speedy, rivoluzionario e molto funzionale, creato dal fondatore Giancarlo Pezzani, designer creativo e imprenditore. Un prodotto così innovativo da meritare la costituzione di una nuova azienda, dal cui perfezionamento nasce l'iconico Select, il più sottile carrello al mondo in posizione chiusa e l'unico ad essere prodotto ininterrottamente dagli anni '70 ad oggi. Il successo è immediato e l'azienda si sviluppa velocemente nel settore articoli da regalo indirizzando le vendite anche verso i mercati esteri alla ricerca di prodotti qualificati.

Spirito creativo e capacità imprenditoriali sono qualità che appartengono anche alla seconda generazione dei figli Cristiano, Giovanni e Massimo, che nel 1992 succedono a Giancarlo e riescono fin da subito ad ampliare l'attività. Dalla produzione di carrelli, la società si espande nel settore dell'arredamento, con

The history of the Pezzani family-owned business crosses forty years and three generations.

The company is established in 1974 after the success generated by "Speedy", a revolutionary and highly functional foldable trolley, designed by founder Giancarlo Pezzani, a creative designer and an entrepreneur. The innovation reflected by "Speedy" will inspire the new business for years to come. As a result, the iconic "Select" is created, it is the world's slimmest trolley and quickly becomes a fixture in the line of production since the 1970s. Thanks to its instant success, the company rapidly evolves in the field of gift items, specifically targeting foreign markets where the demand for fine products is constantly evolving.

Creativity and entrepreneurial skills are passed onto the family's second generation, of Giancarlo's sons Cristiano, Giovanni and Massimo. They pick up their father in 1992 and they immediately take the business to the next level. From the manufacturing of trolleys, the society expands its horizons to the actual design of furniture, enriching and diversifying its products. The production of home furnishing becomes the company's core business, and the new "Pezzani" brand is established in 2011 to honor its founder and projecting the company into a new era led by the third generation.

un catalogo che si arricchisce e si diversifica sempre di più. La produzione di arredi per la casa si afferma come la vocazione principale dell'azienda, che nel 2011 crea il nuovo marchio "Pezzani" per affermare la centralità della famiglia proprietaria, giunta da poco alla terza generazione che ha dato il via ad una nuova fase di sviluppo proiettando la Pezzani in una nuova era.

Oggi come allora il rispetto dei principi fondamentali garantiscono la continuità nella trasformazione: l'importanza della ricerca stilistica, la collaborazione di designer di fama mondiale, l'utilizzo di tecnologie e materiali sempre più avanzati, la centralità della persona, dai collaboratori dell'azienda a tutti coloro che scelgono gli arredi Pezzani per le proprie case.

Dal primo atelier di Giancarlo, produttore artigianale, al brand di design aperto al mercato internazionale, sono questi i valori che da sempre orientano l'evoluzione dell'azienda, che è oggi un punto di riferimento dell'arredo in Italia e nel mondo.

The never ending evolution however is granted upon the same ideas at the base of the business: the use of the most advanced technologies and materials, style and aesthetic now enhanced by the collaboration with worldwide famous designers, and most of all the value of individuals inside and out of the company.

From the very first workshop led by Giancarlo to the nowadays design international brand, the core values and principles never changed and Pezzani has now become a benchmark in the furniture sector both in Italy and worldwide.





## La nostra idea di casa

La casa secondo Pezzani è uno spazio dinamico, da reinventare nel tempo attraverso soluzioni modulari e mobili trasformabili. Sedie, tavoli e complementi di arredo sono riconfigurabili non solo per ragioni di funzionalità ed ottimizzazione dello spazio, ma anche per rispondere ad esigenze estetiche in mutazione e dare spazio alla creatività di ognuno di noi. Grazie alle nostre soluzioni innovative i nostri elementi d'arredo cambiano ruolo all'interno dell'abitare. Mutano in dimensione e utilizzo trasformandosi e trasformando a loro volta l'ambiente casa.

Lo spazio domestico immaginato da Pezzani è un luogo dove al movimento delle persone che lo vivono si affianca quello degli oggetti che lo arricchiscono. Persone e oggetti dialogano in una casa vissuta con modalità sempre nuove.

Estetica, funzionalità, dinamismo: sono concetti chiave che si possono ritrovare già nel primo prodotto di Pezzani, il carrello chiudibile del 1974, fino all'ultima generazione di innovative consolle trasformabili.

Gli arredi di oggi incarnano gli stessi interessi di allora per la trasformabilità, l'ottimizzazione dello spazio, la solidità e la durata dei materiali utilizzati. Le sperimentazioni condotte sui tanti materiali della casa contemporanea sono figlie della stessa curiosità coraggiosa che animava Giancarlo. Le collezioni dei mobili Pezzani invitano, oggi come un tempo, a stupirsi delle infinite potenzialità che esistono in ogni spazio domestico.

## Our idea of home

A home according to Pezzani is a dynamic space, to be reinvented over time through modular solutions and convertible furnishings. Chairs, tables and furniture items are adjustable to maximize space and to keep up with the ever-changing aesthetics needs and own's creativity. Thanks to our innovative solutions, our pieces of furniture adapt their functionality to the living space. The mutation of size and shape as well as use of each item shift the perspective of the domestic space.

Your home imagined by Pezzani is a place where the movement of people and objects gets together. Aesthetics, functionality, dynamism are the key concepts of Pezzani's very first projects, the foldable trolley from 1974, all the way to the latest generation of innovative console tables.

Today's furnishing embodies the same taste for solidity, durability and beauty of its ancestors, including the brave curiosity and talent who drove Giancarlo back then. Modern days have allowed experimentations with several materials of the contemporary house stem, but today just like in the past, the collections of Pezzani's furniture invite you to wonder about the infinite potentials embedded in each and every corner of your home.



## Sostenibilità

La casa Pezzani è un luogo piacevole, confortevole e sicuro in cui vivere anche grazie alla accurata progettazione dei nostri oggetti e all'attenta selezione dei materiali utilizzati. Con l'utilizzo di materie prime nobili, i nostri mobili e complementi sono eco-friendly, prodotti con tecnologie e materiali green, nati per durare nel tempo ed essere riutilizzati, nel pieno rispetto dell'ambiente.

Il vetro, l'acciaio, l'alluminio e il laminato, declinati in un'ampia gamma di finiture e colori, sono i principali materiali durevoli e riciclabili che compongono gli arredi Pezzani.

L'impegno ecologico dell'azienda è confermato anche dalla scelta di utilizzare solo laminati certificati CARB2/US EPA, fabbricati in Europa da aziende leader nel settore. Molti degli arredi Pezzani, inoltre, sono realizzati con il Pannello Ecologico, il primo al mondo fabbricato al 100% con legno riciclato e completamente riciclabile. Nessun albero viene abbattuto per produrre questa tipologia di pannello a basso impatto ambientale, composto da particelle legnose di differente granulometria pressate con resine. Il Pannello Ecologico, inoltre, è un prodotto interamente italiano, risultato di un processo innovativo che mette una tecnologia d'avanguardia al servizio del rispetto dell'ambiente.

L'utilizzo della plastica è invece limitato a pochi dettagli, oltre che agli schienali e alle sedute delle sedie chiudibili, dove le esigenze di leggerezza, flessibilità e resistenza agli urti la rendono indispensabile.

La casa contemporanea secondo Pezzani è lo spazio del comfort e della felicità individuale, che possono esistere solo su di un pianeta in equilibrio, vissuto con rispetto e cura.

## Sustainability

The cleanliness of our design and careful selection of materials will make a home by Pezzani delightful, comfortable and safe space to live. Our pieces are made with green technologies and with green materials, conceived to last over time and to be re-used, with the uttermost respect for the environment.

Glass, steel, aluminum and laminate wood, available in a wide range of finishes and colors, are the main durable and recyclable materials that compose Pezzani's furniture.

The company's commitment to the environment is confirmed by the choice to uniquely employ CARB2/US EPA certified laminates, made in Europe. Furthermore, several of Pezzani's products are realized with the Ecological Panel, the world's first to be fabricated with 100% recycled and recyclable wood. No cut trees are required for its production as the result of the pressurization of diverse granularities wooden particles using resins. Besides, the Ecological Panel is made in Italy, through an innovative process that puts advanced technology to use to respect the environment.

The use of plastic, on the other hand, is limited to few details, and to the foldable chairs backrests and seats, where requirements in terms of lightness, flexibility and shock resistance make it essential.

A contemporary home according to Pezzani is a space of comfort and individual happiness, that can only exist in harmony with a well-balanced planet, inhabited with respect and care.



# Musa

Design: Pezzani

Ita Negli ultimi anni abbiamo assistito ad una rivalutazione nel mondo dell'arredo dei mobili in metallo, specialmente nel segmento casa, dove questi prodotti giocano un importante ruolo nel creare ambienti belli e confortevoli. Gli amanti del design minimalista apprezzeranno questa libreria componibile con richiami allo stile industrial. Autoportante, modulare, flessibile, sono queste le caratteristiche principali della libreria in metallo Musa, ideale per la progettazione e la personalizzazione. La struttura portante, solo apparentemente esile, è realizzata in acciaio tondo pieno diametro 12 mm verniciato con le nostre sofisticate finiture sablé. Con la stessa finitura, sono realizzate anche le schiene in lamina d'acciaio. Il sistema permette di creare liberamente configurazioni adatte a molteplici esigenze combinando tra loro i vari componenti disponibili. I fianchi della struttura sono disponibili in quattro misure: alti cm 202, cm 126, cm 88 e cm 50 che possono anche essere usate assieme nella stessa libreria. Per completare la struttura sono disponibili ripiani con larghezza cm 43, cm 58 e cm 88, da combinare a piacere per comporre una libreria della larghezza desiderata. I ripiani sono realizzati in lamina d'acciaio verniciata con finitura sablé o, in alternativa, in laminato ecologico da 12 mm di spessore.

En In recent years, we've seen a re-evaluation of metal in the furniture world, especially in home segment, where these products play their part in creating beautiful and comfortable environments. Lovers of essential design will love this industrial style modular bookcase. Free-standing, configurability and flexibility are the main features of the metal bookcase Musa, perfect for design and customization. The supporting structure, apparently thin but very sturdy, is made of Ø 12 mm steel rods coloured with sandblasted finishing. Backs of the structure are made of steel foil with same finishing. The system allows you to realize the composition you need by mixing the available components. The sides are available in 4 different heights: 200 cm, 124 cm, 86 cm and 48 cm and can be combined in the same bookcase. To complete the structure shelves are available in 3 different widths: 43 cm, 58 cm and 88 cm. You can mix them to reach the desired dimension of your bookcase. You can also choose between steel foil shelves, coloured with sandblasted finishing or shelves made of eco-friendly laminate 12 mm thick.













0/71.COMP-41 - Nero sablé + Nero sablé / Sandblasted black + Sandblasted black - cm 305 x 37 x h 202



0/71.COMP-42 - Nero sablé + Nero sablé / Sandblasted black + Sandblasted black - cm 275 x 37 x h 202



0/71.COMP-21 - Nero sablé + Nero carbone / Sandblasted black + Carbon black - cm 156 x 37 x h 202







# Configurazione modulare / Modular composition

## 1 Fianchi portanti / Supporting sides

in acciaio verniciato sablé / made of sandblasted coloured steel

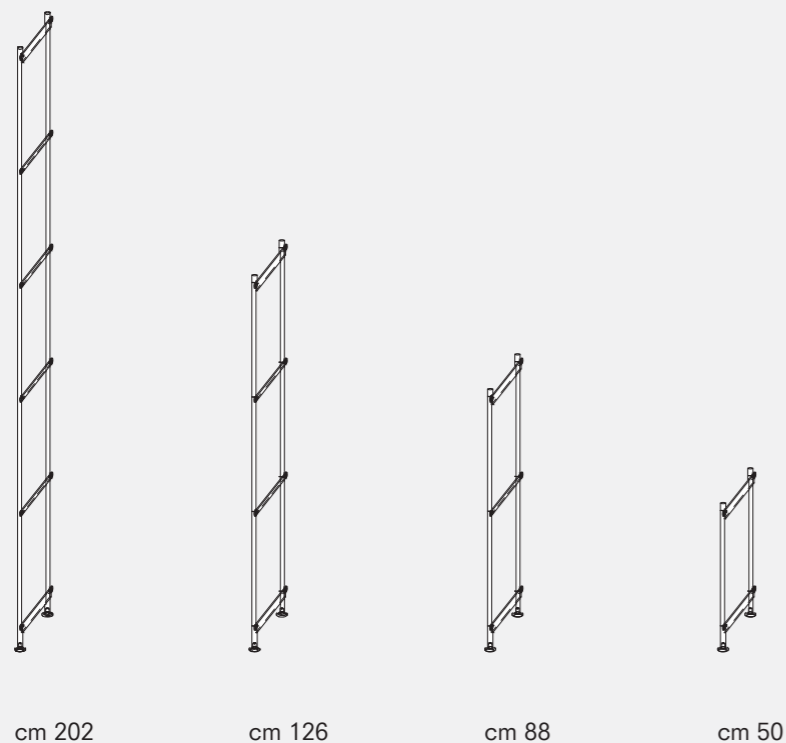

## 2 Ripiani / Shelves + Schiene / Backs

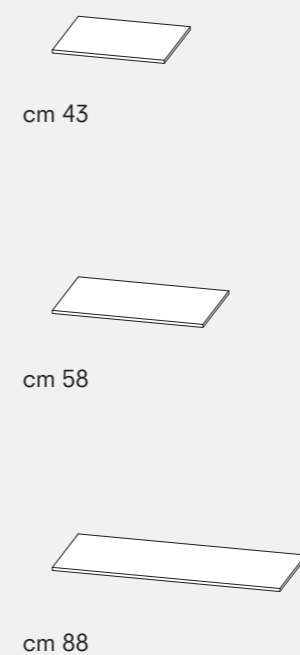

in acciaio verniciato sablé  
o laminato ecologico  
/ made of sandblasted  
coloured steel or made  
of eco-friendly laminate

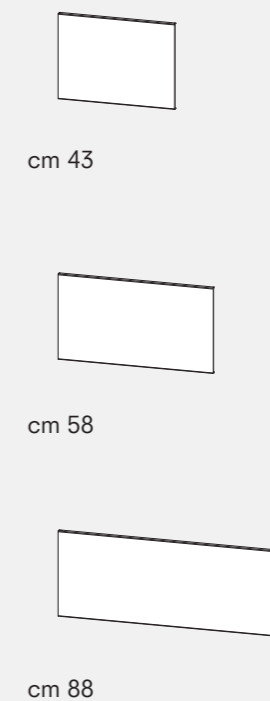

in acciaio verniciato sablé  
/ made of sandblasted  
coloured steel

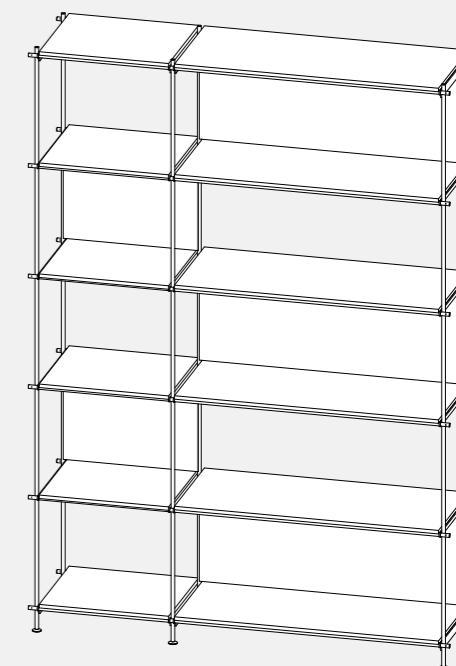

Ita Un sistema completo, modulabile in altezza e larghezza, che consente di creare la composizione che più si adatta alle vostre esigenze combinando tra loro i vari componenti.

En This is a complete system, with modular height and width that allows you to create the composition you like by combining its components.

Finiture / Finishes

→ Colori e codici dei moduli sono precisati a listino  
Elements code and colors available in our pricelist



0/71P-45 - Nero sablé / Sandblasted black  
cm 50 x 37 x h 50



0/71B-60 - Nero sablé / Sandblasted black  
cm 65 x 37 x h 88



0/71M-60 - Nero sablé / Sandblasted black  
cm 65 x 37 x h 126



0/71A-90 - Nero sablé / Sandblasted black  
cm 95 x 37 x h 202



0/71.COMP-35 - Nero sablé / Sandblasted black  
cm 200 x 37 x h 88

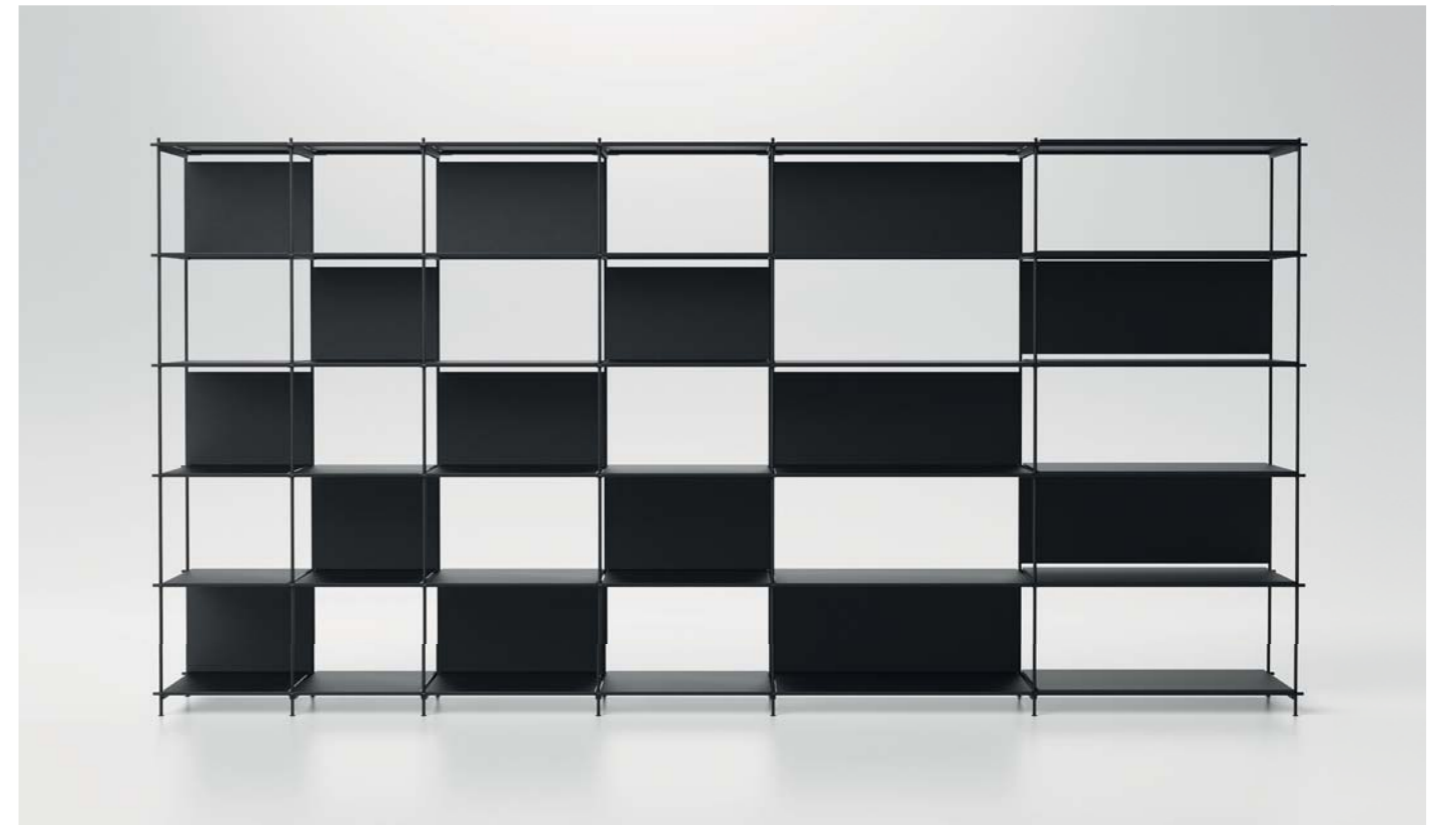

0/71.COMP-60 - Nero sablé / Sandblasted black  
cm 395 x 37 x h 202



1

## Caratteristiche principali / Main features

1

Nella versione con ripiani in laminato ecologico da 12 mm, gli stessi poggiano sulla struttura in metallo. Ai ripiani sono stati aggiunti dei fermi, nella parte sottostante, per tenerli nella posizione corretta. Nella versione interamente realizzata in acciaio verniciato con finitura sablé, i ripiani in metallo si agganciano saldamente alla struttura.

In the version with eco-friendly laminate 12 mm thick shelves, they are placed on the steel structure. Rubber stops have been placed under the shelves to keep them in the right position. In the version, completely made of sandblasted coloured steel, steel shelves are firmly hooked to the structure.

2

Le schiene in lamina d'acciaio sono bifacciali rifinite nel colore sablé della struttura su entrambi i lati e possono essere montate sul fronte o sul retro della libreria, anche alternandole. Sono elementi strutturali, necessari in ogni colonna in numero variabile. Nelle composizioni, possono essere montate a piacimento allineate in altezza o sfalsate (montate ad altezze diverse).

Steel foil back panels are double face, perfectly finished with the same sandblasted colour of the structure on both sides and you can choose also to assemble them partly on the back and partly on the front of the bookcase. They must be placed on each column, since backs are important structural elements. In compositions, you can assemble them lined up at the same height or staggered.

3

Dettaglio del piedino in acciaio regolabile in altezza. I fianchi della struttura, sono realizzati in acciaio tondo pieno diametro 12 mm verniciato con le nostre sofisticate finiture sablé. Il sistema di montaggio di Musa è facile, intuitivo (come evidenziato nel listino prezzi) e rapido, inoltre, ultimato il montaggio non ci sono viti a vista.

Detail of steel high-adjustable feet. Supporting sides, are made of Ø 12 mm steel rods coloured with sandblasted finishing. The Musa assembling system is easy, intuitive (as shown in the price list) and fast and once you complete it, there will be no visible screws.



2



# Byblos

Design: Pezzani

Ita La Libreria componibile Byblos è ideale per essere utilizzata a centro stanza per delimitare ambienti nell'area living, ingressi, corridoi, ecc. perché ripiani e pannelli di fondo (schienali) sono reversibili, perfettamente finiti sul fronte e sul retro e a vostra discrezione possono essere montati sul fronte o sul retro della libreria, anche alternandoli. Il design è caratterizzato dalla trasparenza dei montanti in vetro temperato di colore trasparente o grigio fumé, che rendono sofisticata e leggera questa libreria autoportante. Ripiani a giorno e contenitori ad ante scorrevoli in laminato ecologico mm 25/18, completano la struttura. La leggerezza dovuta alla trasparenza del vetro non deve trarre in inganno, è molto più solida e stabile di una comune libreria con montanti in laminato. Il vetro temperato spessore 10 mm è estremamente resistente e la libreria ha una grande portata: ogni ripiano è certificato per un carico massimo di 20 kg. Un sistema completo, modulabile in altezza e larghezza, che consente di creare la composizione che più si adatta alle vostre esigenze combinando tra loro i vari componenti.

En The modular bookcase Byblos is the perfect partition-wall in the living area, entrances and hallways. Its shelves and back panels are double face, perfectly finished on both sides and you can choose also to assemble the back panels partly on the back and partly on the front of the bookcase. Its lightweight design is characterised by the transparency of the clear or smoke grey tempered glass sides, making this freestanding bookcase elegant and sophisticated. Shelves and storage unit with sliding doors, made of eco-friendly laminate 25/18 mm, complete the structure. The glass lightweight should not mislead as this bookcase is stronger and firmer than the standard ones with laminate sides. The 10 mm thick tempered glass is very sturdy and the bookcase has a large capacity: each shelf is certificated for a maximum load of 20 kg. This is a complete system, with modular height and width that allows you to create the composition you like by combining its components.













# Configurazione modulare / Modular composition

## 1 Fianchi portanti / Supporting sides

in vetro temperato trasparente o grigio fumé  
/ made of clear or smoke grey toughened glass

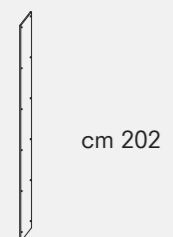

cm 202

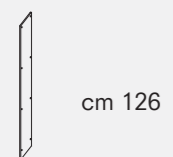

cm 126

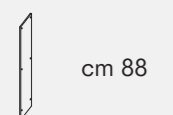

cm 88

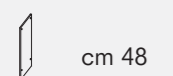

cm 48



## 2 Ripiani e contenitori/ Shelves and storage units

in laminato ecologico / made of eco-friendly laminate

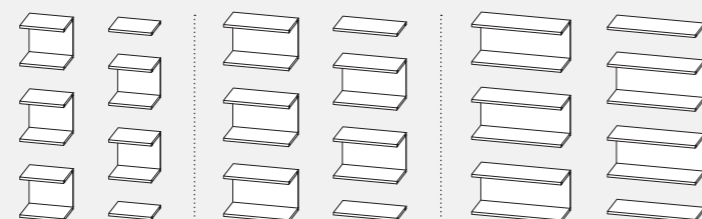

cm 43

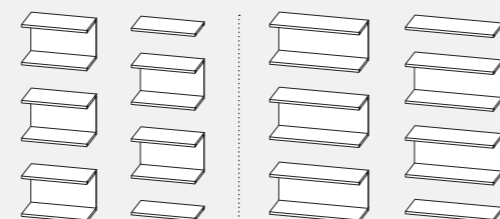

cm 58

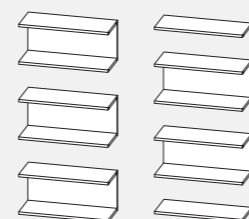

cm 88

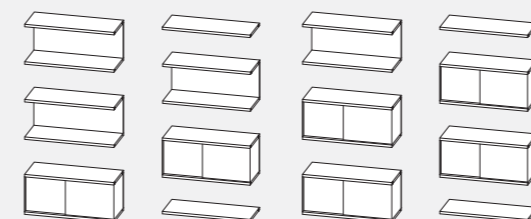

cm 88

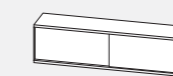
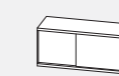
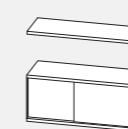
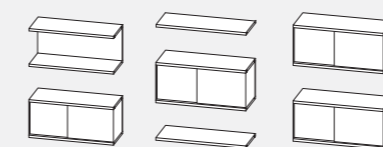

cm 158

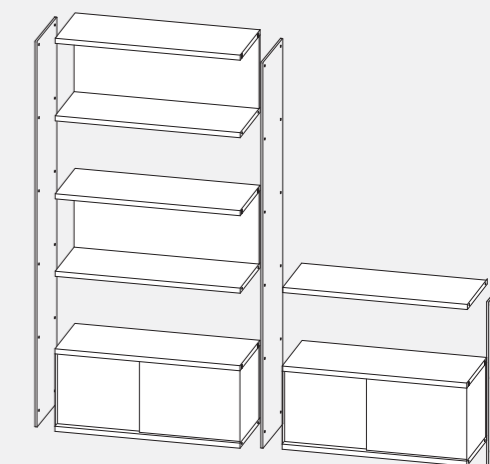

Ita Un sistema completo, modulabile in altezza e larghezza, che consente di creare la composizione che più si adatta alle vostre esigenze combinando tra loro i vari componenti.

En This is a complete system, with modular height and width that allows you to create the composition you like by combining its components.

Finiture / Finishes

→ Colori e codici dei moduli sono precisati a listino  
Elements code and colors available in our pricelist





0/70A-45 - Vetro trasparente + Bianco / Clear glass + White  
cm 45 x 36 x h 202



0/70A-60 - Vetro trasparente + Bianco / Clear glass + White  
cm 60 x 36 x h 202



0/70A-90 - Vetro trasparente + Bianco / Clear glass + White  
cm 90 x 36 x h 202



0/70A-90.SC2 - Vetro trasparente + Bianco / Clear glass + White  
cm 90 x 36 x h 202



0/70P-160 - Vetro trasparente + Bianco / Clear glass + White  
cm 160 x 36 x h 48



1

## Caratteristiche principali / Main features

**1** I fianchi portanti in vetro temperato spessore 10 mm sono disponibili di colore trasparente o grigio fumé. I piedini regolabili in altezza ed i particolari per fissare i ripiani ai fianchi in vetro, appositamente realizzati per questa libreria, sono in alluminio satinato o anodizzato nero opaco.

The 10 mm toughened glass sides are available clear or smoke grey. The height-adjustable feet and components of the fixing system, conceived for this bookcase, to assemble shelves to the glass sides, are made of aluminium brushed finished or matt black anodised.

**2** Oltre ai ripiani a giorno realizzati in laminato ecologico di spessore mm 25, sono disponibili contenitori lunghi cm 88 e 158, chiusi da ante scorrevoli (l'ultimo è studiato per reggere televisori fino a 65 pollici). I contenitori realizzati in laminato ecologico, hanno top e piano inferiore da 25 mm (come i ripiani a giorno) e sono chiusi ai lati da sottili pannelli da 12 mm. Le ante scorrevoli da 18 mm hanno una maniglia integrata in alluminio verniciata sablé in tinta col laminato o nera per le finiture legno. L'anta scorre appesa al binario in alluminio integrato nel ripiano superiore ed il sistema anti-sbandieramento inserito nel ripiano inferiore è perfettamente nascosto dall'anta stessa.

In addition to shelves made of 25 mm eco-friendly laminate boards storage unit closed with sliding doors are 88 cm or 158 cm long (the latter one is conceived to support televisions up to 65") are available. Storage units are made of eco-friendly laminate with top and lower shelf 25 mm thick (as open shelves), while sides are closed by a thin panel 12 mm thick. Laminate sliding doors are supplied with a sandblasted finishing aluminium handle of the same color of laminate or black for wood finishes. The door runs into the aluminium sliding rail integrated into the upper shelf and the anti-run-out system placed into the lower shelf is perfectly hidden by the door.

**3** La libreria è ideale per l'uso a centro stanza perché ripiani, pannelli di fondo (schienali) e contenitori sono reversibili, perfettamente finiti sul fronte e sul retro e, a vostra discrezione, possono essere montati sul fronte o sul retro della libreria, anche alternandoli.

You can place this bookcase in the centre of a room. Its shelves, back panels and storage units are double face, perfectly finished on both sides and you can choose also to assemble the back panels partly on the back and partly on the front of the bookcase.



2



3

# Libra

Design: Pezzani

Ita Libra è un sistema di librerie estremamente decorative, molto apprezzate per funzionalità, leggerezza ed originalità del design. Gli elementi della struttura garantiscono grande capienza in poco spazio e sono realizzati in tubolare d'acciaio a sezione quadrata mm 15 x 15, verniciato con le nostre finiture sablé. La distanza dalla parete degli elementi orizzontali della struttura è stata appositamente studiata per consentire di riporre libri e DVD anche senza l'ausilio di contenitori o ripiani. Le strutture possono essere completate da contenitori opzionali, in metallo o laminato ecologico. Questi sono da posizionare a piacere all'interno della struttura che è predisposta per il loro inserimento in varie posizioni. Il loro sistema di aggancio alla struttura è estremamente semplice e consente lo spostamento dei contenitori in pochi istanti. Abbiamo predisposto sei strutture base a misura fissa, che rispondono a diverse esigenze d'arredo. Ma Libra è anche un sistema componibile estremamente versatile che consente di combinare liberamente montanti e traversi (elementi verticali e orizzontali in tubolare) per realizzare strutture a schema libero, con o senza contenitori opzionali.

En Libra is a very decorative bookcase system, appreciated for its functionality, lightness and original design. The elements of its structure, ensure large capacity in a small place and are made of 15 x 15 mm square section steel tubular coloured with our special sandblasted finishing. The distance of the horizontal tubular structure from the wall has been calculated to store books and DVD without boxes or shelves. Optional steel or eco-friendly laminate boxes can integrate each structure unit. You can place these boxes into the structure as you wish, as it is conceived to hold them in different positions. It is very easy to fix boxes to the structure and you can quickly move them. We have arranged six fixed-size structures suitable for several furnishing needs. Libra is also a very versatile modular system that allows you to combine uprights and cross beams (vertical and horizontal steel tubular elements), to realize structures with or without optional boxes.









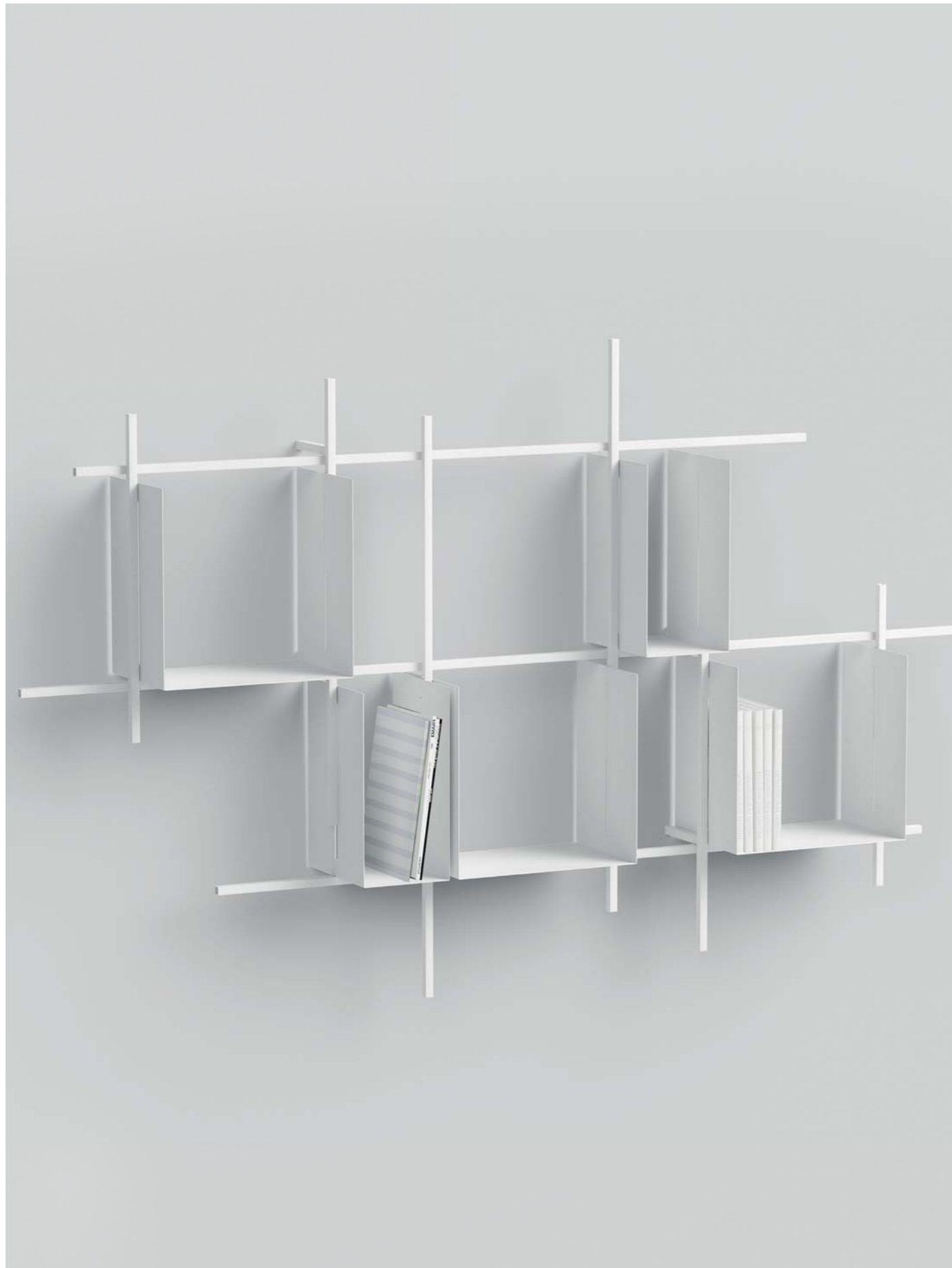







# Strutture base / Standard units

## 1 Strutture a misura fissa / Fixed-size structures

in tubolare d'acciaio verniciato sablé / made of sandblasted coloured steel tubular

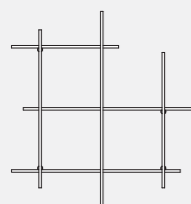

0/72-1 / cm 107 x 15 x h 116

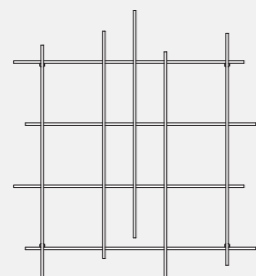

0/72-2 / cm 137 x 15 x h 160

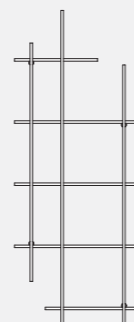

0/72-3 / cm 75 x 15 x h 187

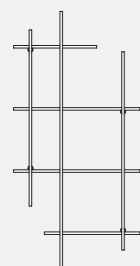

0/72-4 / cm 75 x 15 x h 153

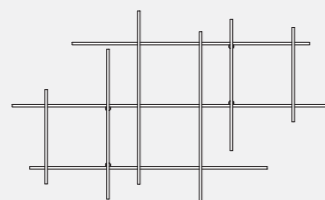

0/72-5 / cm 187 x 15 x h 115

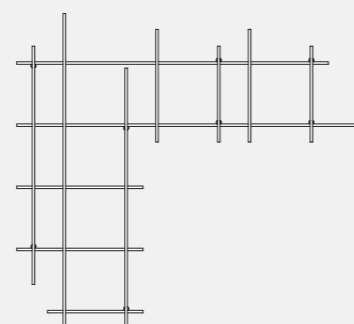

0/72-6 / cm 185 x 15 x h 187



## 3 Contenitori / Boxes

opzionali / optional



cm 16,5

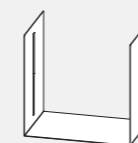

cm 35

Contenitori in acciaio  
/ Steel boxes

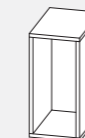

cm 16,5

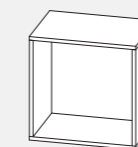

cm 35

Contenitori in laminato  
/ Laminate boxes

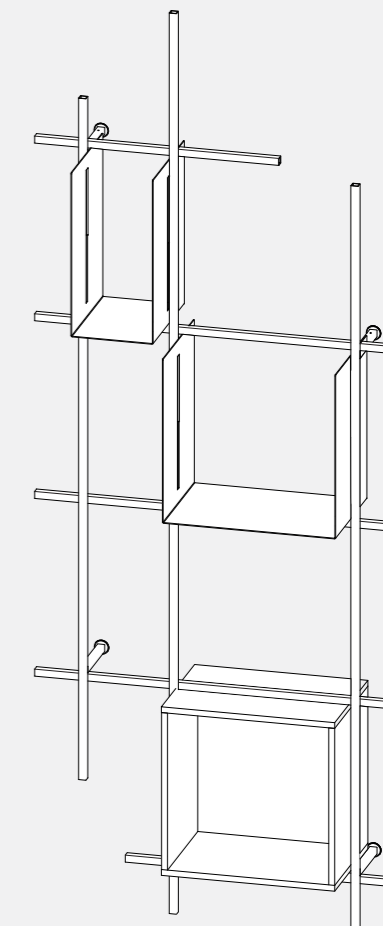

Ita Abbiamo predisposto sei strutture base a misura fissa, che rispondono a diverse esigenze d'arredo. Gli elementi della struttura garantiscono grande capienza in poco spazio e sono realizzati in tubolare d'acciaio a sezione quadrata mm 15 x 15, verniciato con le nostre finiture sablé. La distanza dalla parete degli elementi orizzontali di queste strutture è stata appositamente studiata per consentire di riporre libri e DVD anche senza l'ausilio dei contenitori.

En We have arranged six fixed-size structures suitable for several furnishing needs. The elements of its structure, ensure large capacity in a small place and are made of 15 x 15 mm square section steel tubular coloured with our special sandblasted finishing. The distance of the horizontal tubular structure from the wall has been calculated to store books and DVD without boxes or shelves.

Ita Le strutture possono essere completate da contenitori opzionali, realizzati in lamina d'acciaio da 1,5 mm di spessore verniciati con finiture sablé o in laminato ecologico di 12 mm di spessore. Questi sono da posizionare a piacere all'interno della struttura che è predisposta per il loro inserimento in varie posizioni. Il loro sistema di aggancio alla struttura è estremamente semplice e consente lo spostamento dei contenitori in pochi istanti.

En Optional boxes, made of steel foil 1,5 mm thick coloured with our sandblasted finishes or made of eco-friendly laminate 12 mm thick, can integrate each structure unit. You can place these boxes into the structure as you wish, as it is arranged to hold them in different positions. It is very easy to fix boxes to the structure and you can quickly move them.

# Sistema componibile libero / Free modular system

## 1 Montanti / Uprights

5 misure fisse / 5 fixed-size

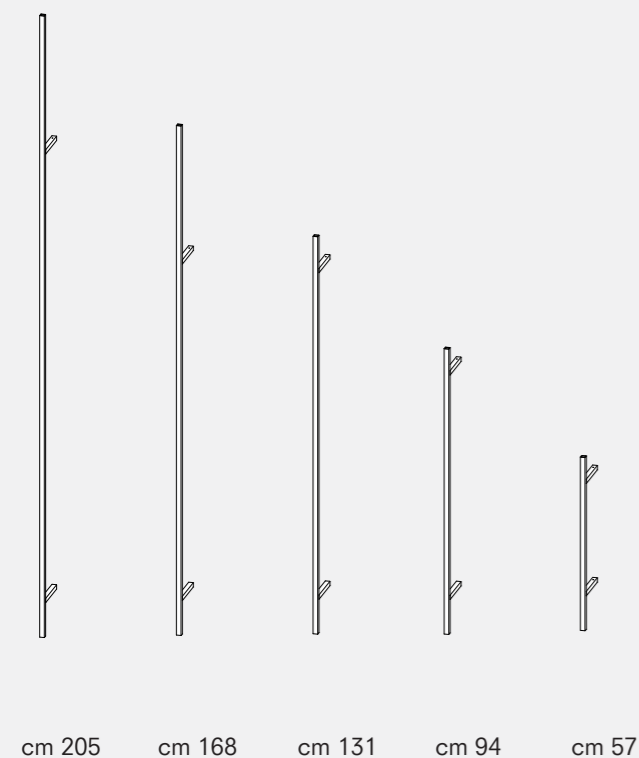

## 2 Traversi / Cross beams

opzionali (tagliati a misura) / optional (cut to size)

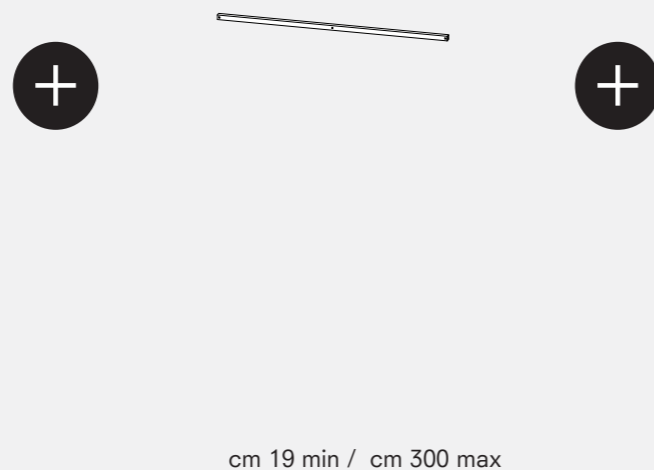

## 3 Contenitori / Boxes

opzionali / optional



cm 16,5

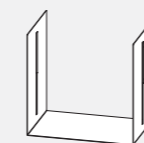

cm 35

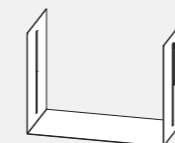

cm 45

Contenitori in acciaio  
/ Steel boxes

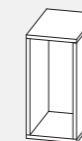

cm 16,5

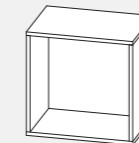

cm 35

Contenitori in laminato  
/ Laminate boxes

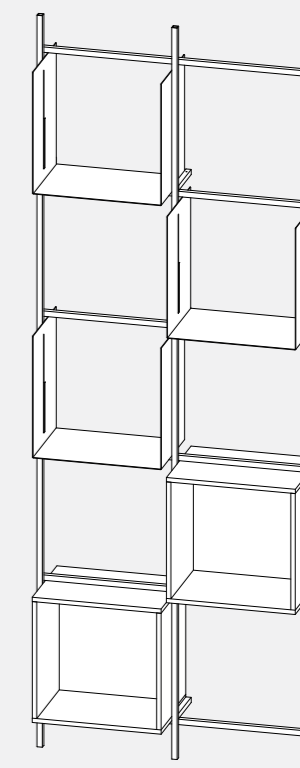

Ita    Libra è anche un sistema componibile estremamente versatile che consente di combinare liberamente montanti e traversi (elementi verticali e orizzontali in tubolare come quelli delle strutture fisse) per realizzare strutture a schema libero, con o senza contenitori opzionali. Combinando i 5 tipi di montanti (elementi verticali a misura fissa che si possono montare a terra o sospesi) ai traversi (elementi orizzontali opzionali) tagliati a misura, potrete comporre strutture personalizzate.

En    Libra is also a very versatile modular system that allows you to combine uprights and cross beams (vertical and horizontal steel tubular elements as the fixed-size structure ones), to realize the structure with or without optional boxes. By combining the 5 versions of uprights (fixed-size vertical elements that can be fastened to the wall or to the floor) to the cut to size cross beams (optional horizontal elements), it is possible to create your personalized composition.

Ita    Anche le strutture personalizzate possono essere completate da contenitori opzionali, realizzati in lamina d'acciaio da 1,5 mm di spessore verniciati con finiture sablé o in laminato ecologico di 12 mm di spessore. Questi sono da posizionare a piacere all'interno della struttura che sarà predisposta per il loro inserimento in ogni possibile posizione.

En    Optional boxes, made of steel foil 1,5 mm thick coloured with our sandblasted finishes or made of eco-friendly laminate 12 mm thick, can integrate also customized structure unit. You can place these boxes into the structure as you wish, as it will be arranged to hold them in any possible positions.

Esempi di composizione libera / Free modular system examples

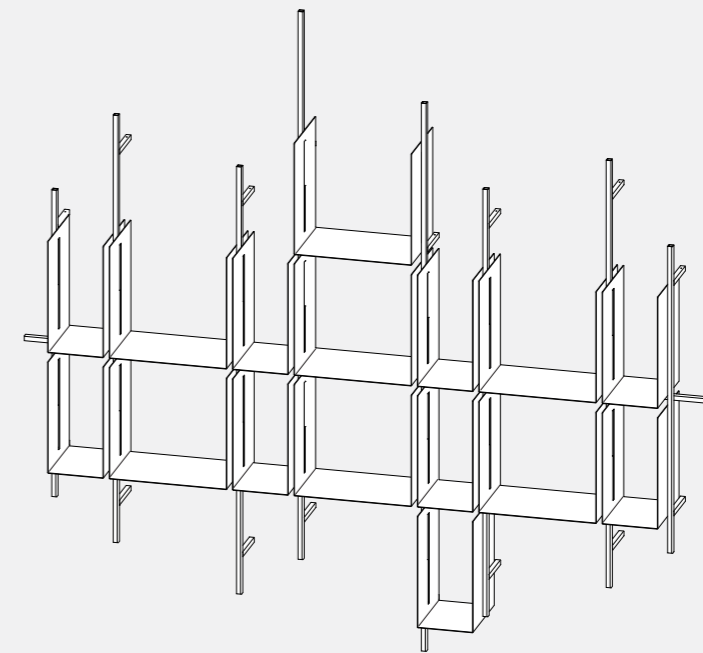
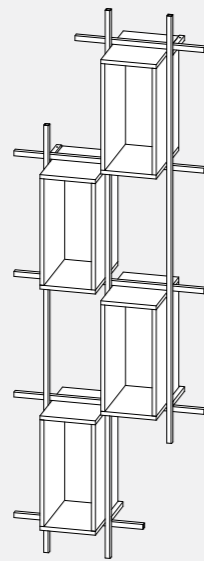
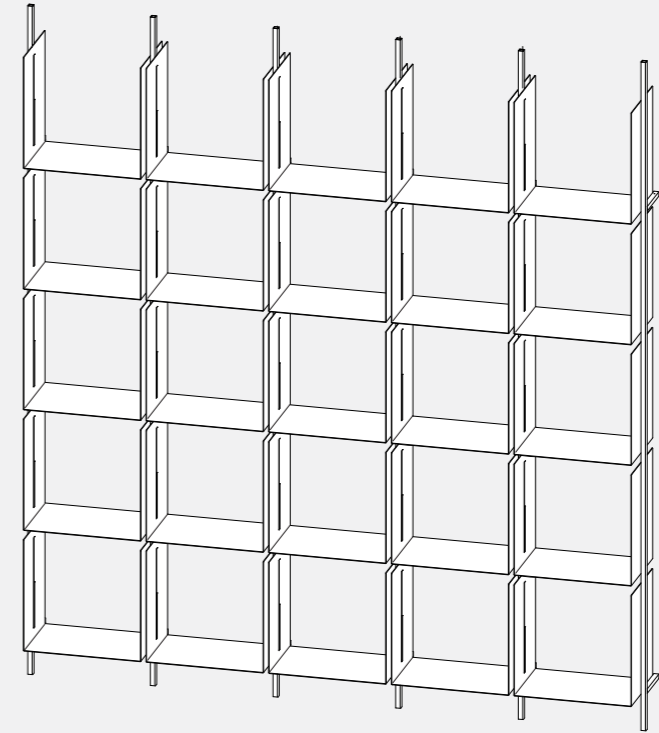
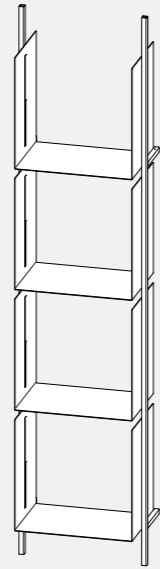



1

## Caratteristiche principali / Main features

1

Gli elementi della struttura sono realizzati in tubolare d'acciaio a sezione quadrata 15 x 15 mm verniciato con le nostre finiture sablé. La distanza dalla parete dei traversi (elementi orizzontali della struttura) è stata appositamente studiata per consentire di riporre libri e DVD anche senza l'ausilio di contenitori o ripiani.

The elements of its structure are made of 15 x 15 mm square section tubular steel are coloured with our sandblasted finishing. The distance between the wall and the cross beams (horizontal elements of the structure) has been calculated to store books and DVD without boxes or shelves.

2

I contenitori in lamina d'acciaio verniciati con finiture sablé si agganciano ai montanti (elementi verticali della struttura) pertanto eventuali strutture personalizzate non necessitano di traversi (elementi orizzontali). Unica eccezione il contenitore da cm 45 che è fornito completo di traverso di pari misura da montare sotto lo stesso per aumentarne la portata. I montanti sono predisposti con asole sul retro ogni 12 cm, per agganciare i contenitori in acciaio all'altezza desiderata.

Steel boxes hook to the uprights (vertical elements of the structure) therefore customized compositions do not need cross beams (horizontal elements); except for the 45 cm box, supplied with its horizontal element to be fixed underneath to increase the load. On the back of the uprights there are holes every 12 cm, to hang the steel boxes to the structure at the desired height.

3

I contenitori realizzati in laminato ecologico mm 12, si incastrano nella struttura e vengono bloccati al suo interno con un apposito perno. Le strutture personalizzate devono avere traversi (elementi orizzontali della struttura) sotto e sopra ogni contenitore in laminato, per il sostegno ed il bloccaggio degli stessi.

Laminate boxes are made of 12 mm eco-friendly laminate, fitting perfectly into the structure, are blocked in the right position thanks to the special fixing pin. Into customized compositions, cross beams (horizontal elements) are required above and below each laminate box to support and lock them.



2



3

## Finiture / Finishes



Colori e codici dei moduli sono precisati a listino  
Elements code and colors available in our pricelist

# Mondrian

Design: Pezzani

Ita Libreria da parete dal design iconico ispirato alle opere del pittore Mondrian. Come un dipinto, la libreria assume un aspetto diverso in base alla combinazione di colori scelta per ciascuno dei suoi componenti. Il suo successo è dovuto alla sua stupefacente componibilità. Sorprendente è l'effetto della combinazione di 2 o più librerie, perché modificando l'orientamento con cui le stesse vengono fissate a parete, il risultato cambia radicalmente. Basta infatti giocare con i colori degli elementi o ruotare il modulo in una delle 8 posizioni per ottenere effetti ottici sempre diversi. Realizzata in lamina d'acciaio verniciata con sofisticate finiture sablé, la libreria è composta da due elementi principali dalla forma specchiata che si montano ad incastro per dar vita ad una struttura innovativa. Questi due elementi hanno profondità diverse cm 22 e cm 25 per dare movimento alla struttura e sono completati da un pannello di fondo centrale anch'esso in lamina d'acciaio.

En Wall bookcase with an iconic design inspired by the works of the painter Mondrian. According to the colour you choose for each component, the bookcase looks different, just like a painting. The great success of this bookcase is due to its amazing modularity. By combining 2 or more bookcases you will have an amazing effect, as, by changing the orientation in which they are fixed to the wall, the final result will completely change. You only need to mix the colours of each element or turn the unit in one of the 8 positions to get always different optical effects. This bookcase is made of coloured steel foil with our refined sandblasted finishing. It is composed of 2 main elements with an interlocking mirrored shape that create an innovative structure. These two elements with different depth of 22 and 25 cm, give movement to the structure and are completed by a central back panel made of steel foil too.

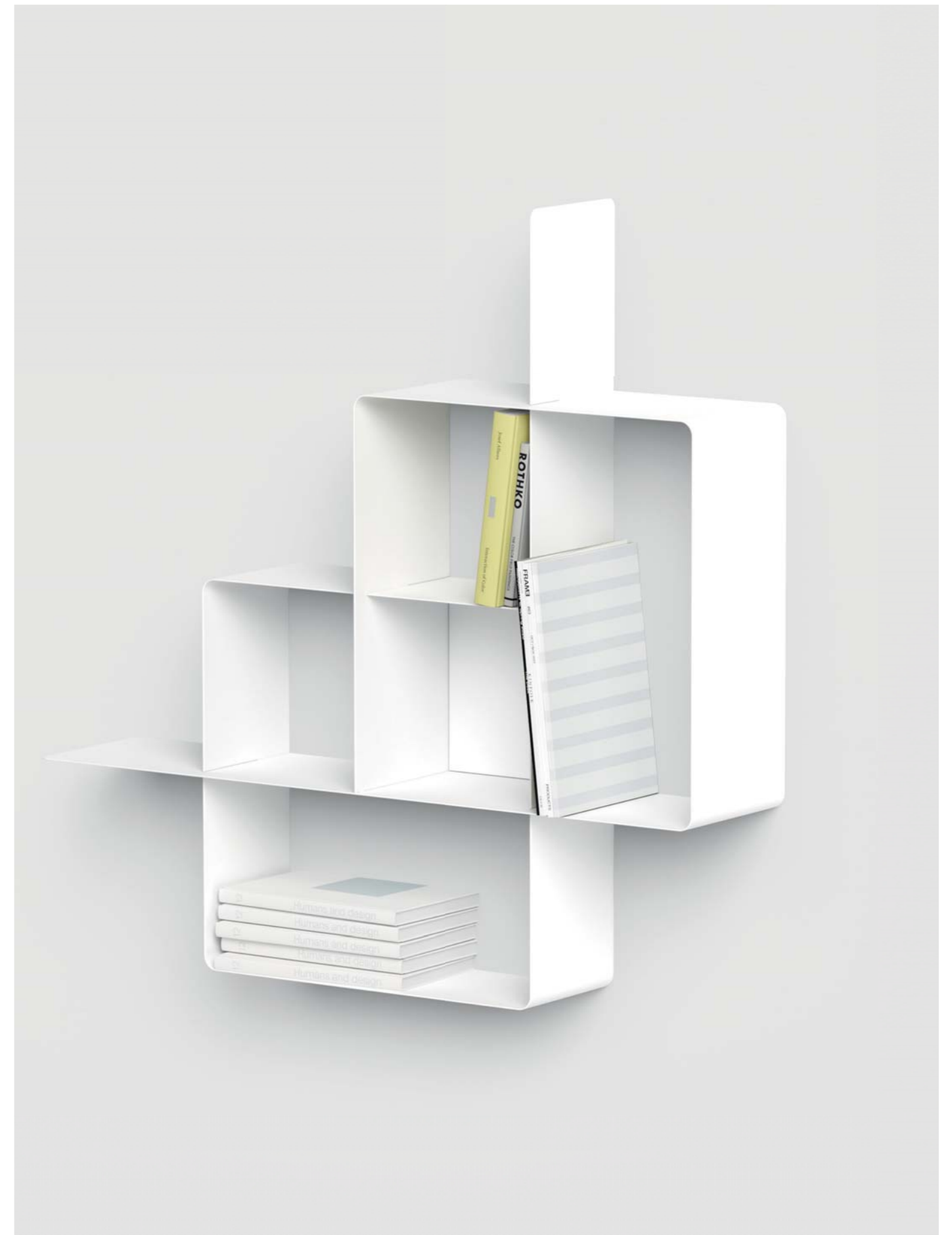

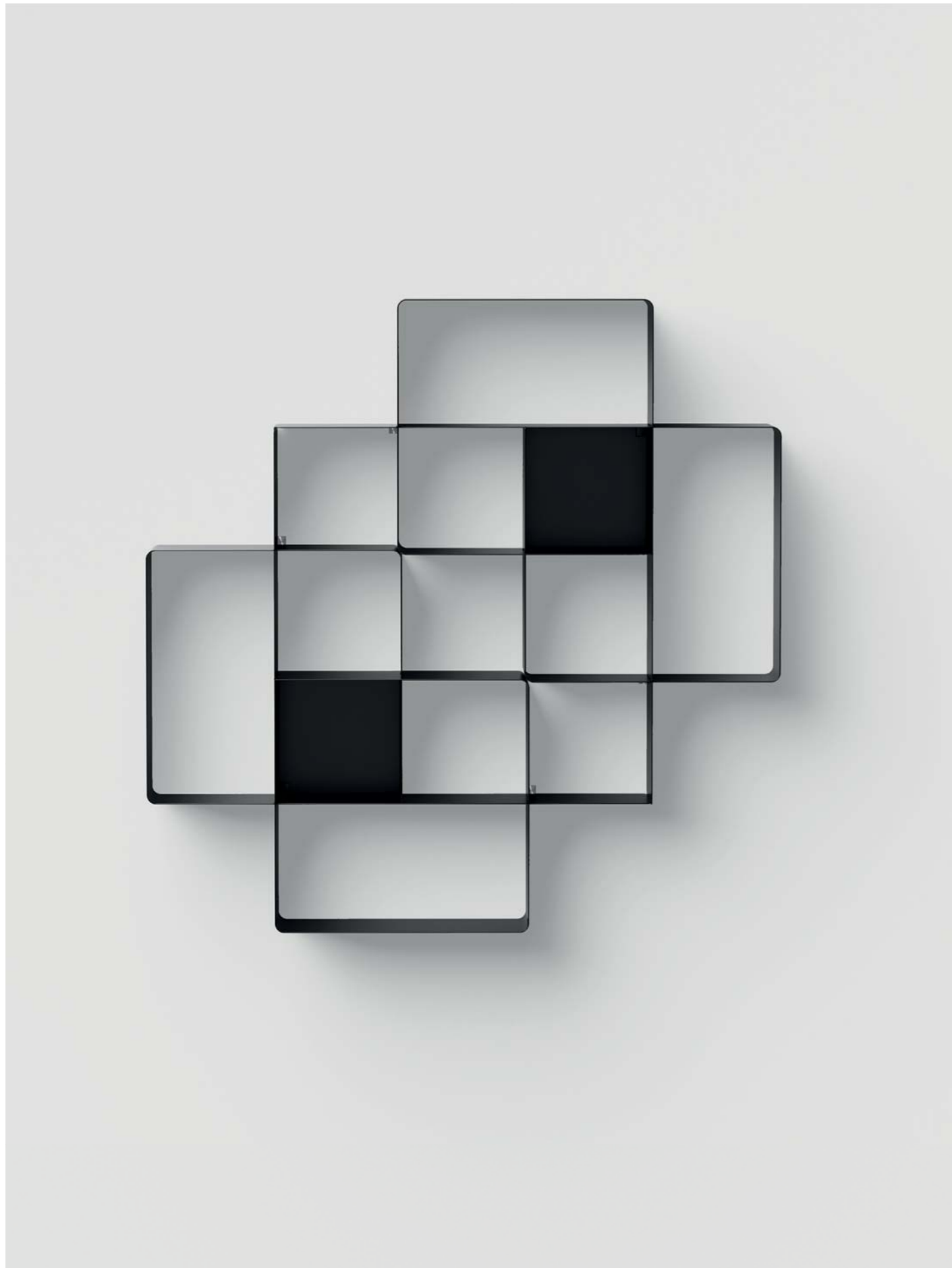

0/75.COMP-2 - composizione di 2 librerie Nero sablé / Sandblasted black 2 pcs composition - cm 148 x 25 x h 148

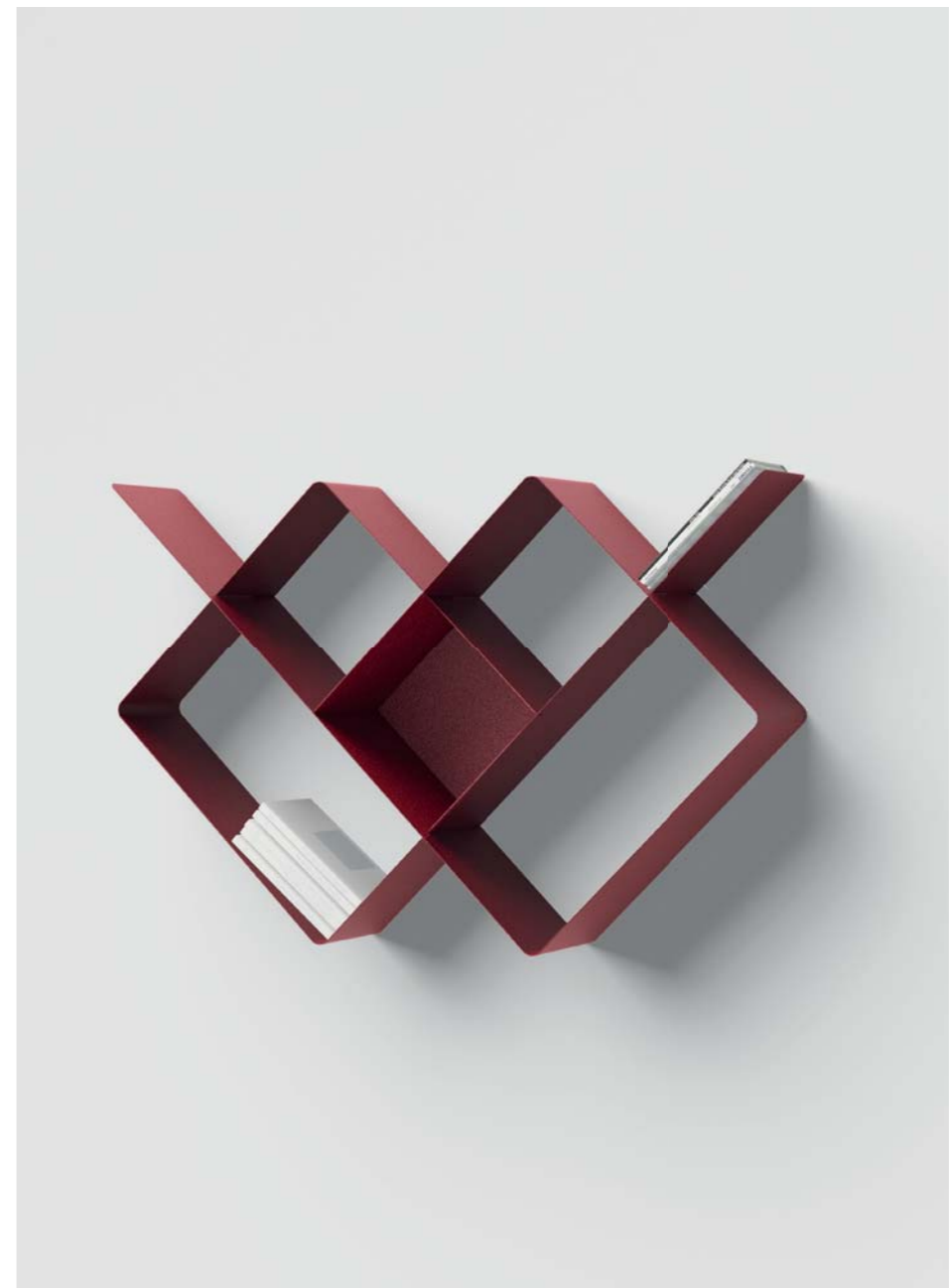

0/75 - Marsala sablé / Sandblasted marsala

Ita A dimostrazione della sua incredibile versatilità di seguito riportiamo alcune delle combinazioni ottenibili accostando due o più librerie ruotandone l'orientamento.

En Below we show some of the possible combinations of two or more bookcases obtained by simply rotating them before fixing it to the wall.



0/75.COMP-3 - composizione di 2 librerie Bronzo sablé / Sandblasted bronze 2 pcs composition  
cm 125 x 25 x h 166



0/75.COMP-4 - composizione di 2 librerie Bianco sablé / Sandblasted white 2 pcs composition  
cm 118 x 25 x h 179



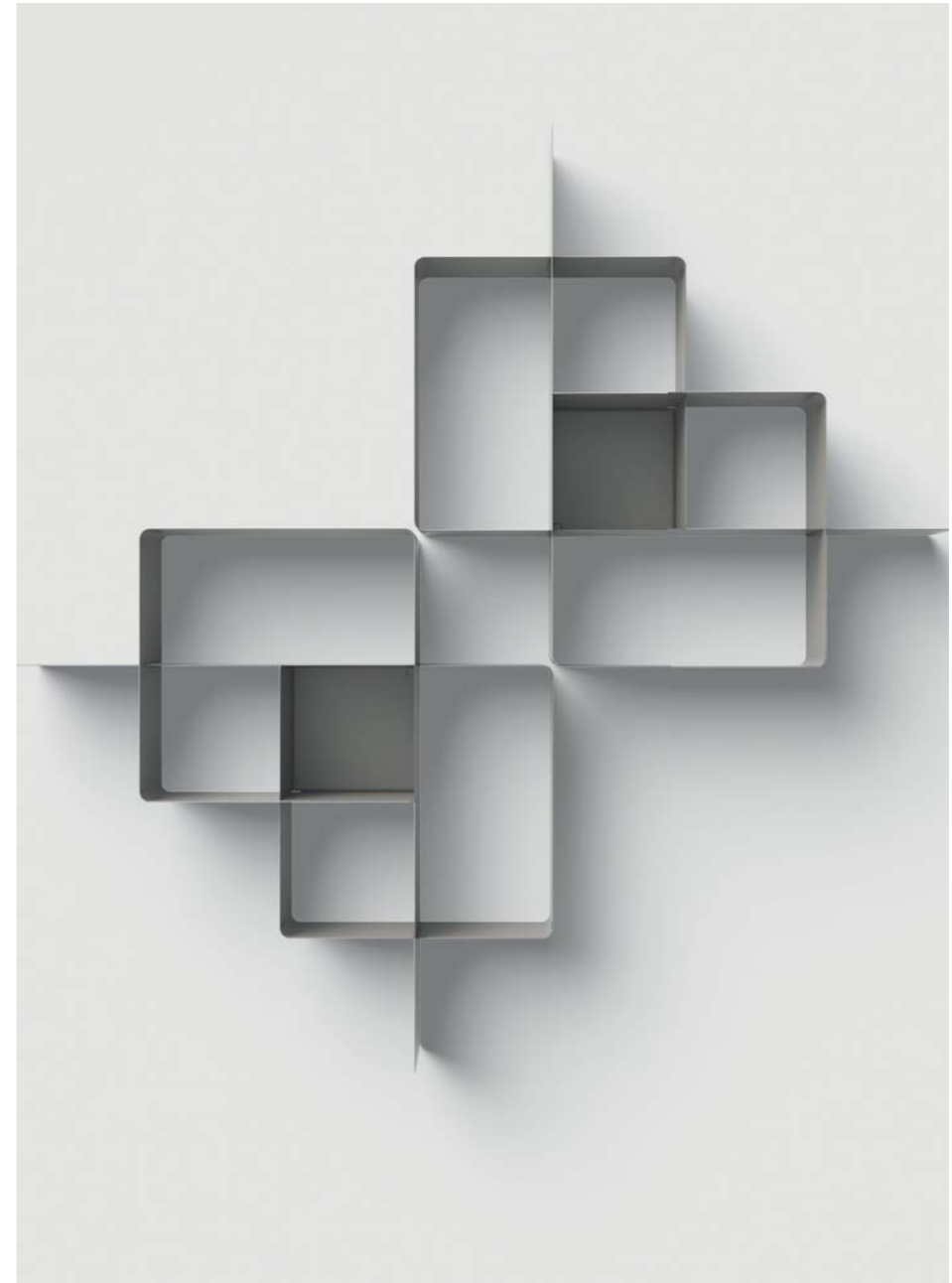
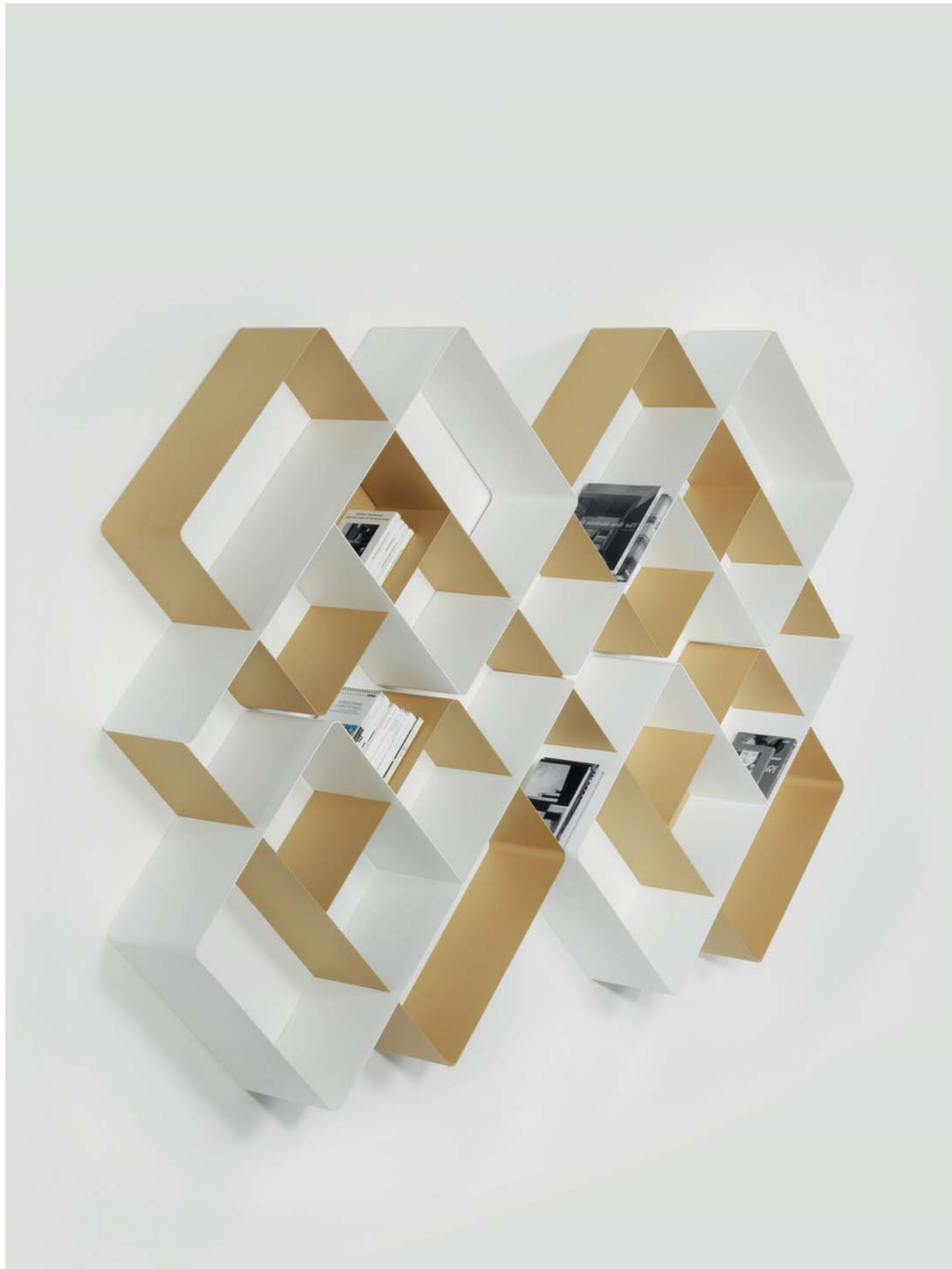



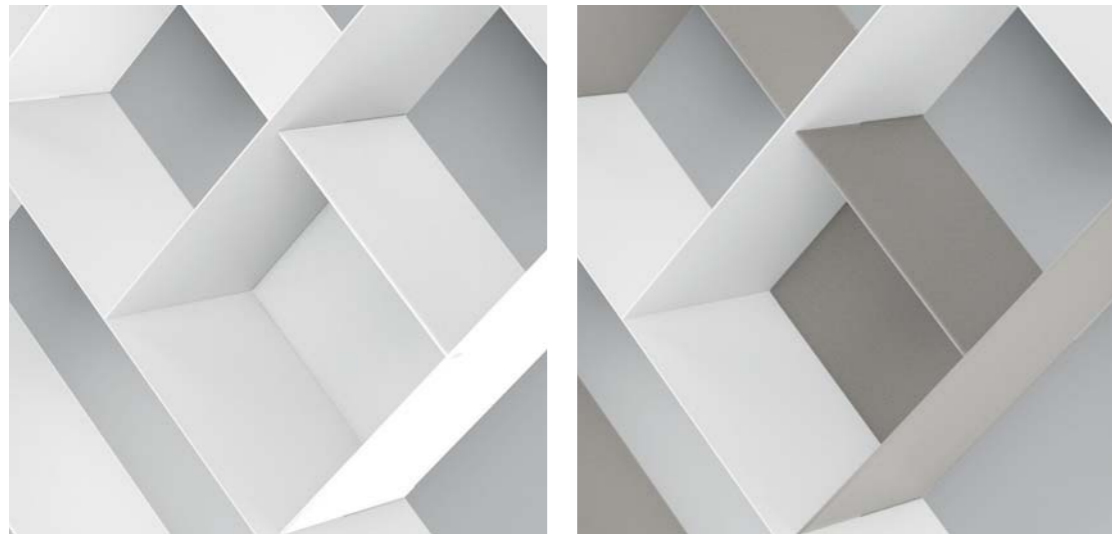

1

## Caratteristiche principali / Main features

1

I due elementi principali hanno profondità diverse cm 22 e cm 25 per dare movimento alla struttura e sono completati da un pannello di fondo centrale anch'esso in lamina d'acciaio. Per ciascun elemento è possibile scegliere il colore per creare la combinazione che più si adatta alle proprie esigenze.

The two main elements with different depth of 22 and 25 cm, give movement to the structure and are completed by a central back panel made of steel foil too. For each element you can choose the colour to create the combination that fits your needs.

2

L'aspetto esile non deve trarre in inganno perché il sistema di fissaggio prevede fino a 6 punti di fissaggio a parete, dei quali quattro sono celati dietro il pannello di fondo centrale. La struttura può garantire una portata eccezionale (può reggere fino a 100 kg di peso) purché vengano utilizzati tasselli adeguati al peso ed al tipo di parete.

Its thin appearance should not mislead the customer, as the bookcase is fixed to the wall in 6 points (4 of which hidden by the central bottom panel). The structure can load till 100 kg if you use suitable wall screw anchors.

3

8 posizioni per molteplici combinazioni in diagonale ed in orizzontale. Il suo successo è dovuto alla sua stupefacente componibilità. Basta ruotare il modulo in una delle 8 posizioni sotto riportate per ottenere effetti ottici sempre diversi. Questo consentirà al cliente di riconfigurare la libreria con forme ed ingombri diversi, ogni qual volta deciderà di ricollocarla.

You can fix it in 8 different positions, diagonally and horizontally. The great success of this bookcase is due to its amazing modularity. You only have to turn the unit in one of the 8 positions under mentioned to have always different optical effects. This will allow the customer to reconfigure the bookcase with different shapes and dimensions, every time he decides to move it.



2

## Dimensione / Size

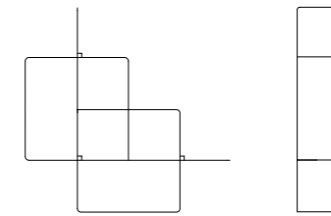

0/75  
cm 118 x 22/25 x h 118

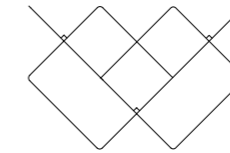

cm 125 x 22/25 x h 82

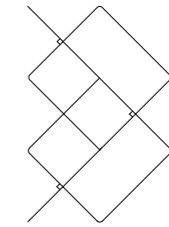

cm 82 x 22/25 x h 125

## Rotazione (in 8 posizioni) / Rotation (8 positions)

3

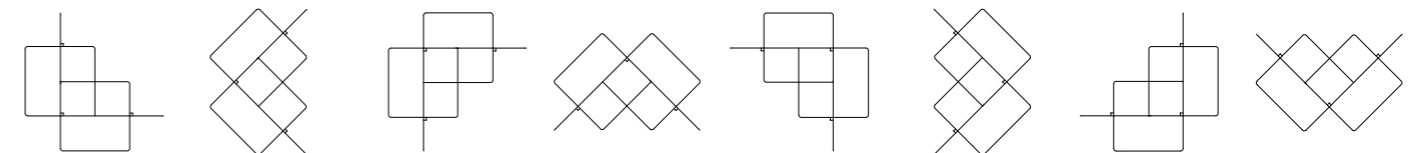

1 2 3 4 5 6 7 8

## Finiture / Finishes



Colori e combinazioni disponibili nella web app Pezzani  
Colors and combinations available in Pezzani's web app

# Step

Design: Pezzani

Ita Capiente, solida ed autoportante, questa libreria di design è la soluzione ideale per separare gli ambienti con eleganza e leggerezza. L'imponente schienale in vetro temperato neutro o grigio fumé spessore 10 mm, rende solida (senza appesantire) l'elegante struttura realizzata in laminato ecologico spessore mm 18/25.

En This spacious, sturdy and free-standing bookcase is the best way to separate environments with ease and elegance. Its impressive back made of clear or smoke grey toughened glass 10 mm thick, makes this bookcase solid without weighing down the elegant structure made of eco-friendly 18/25 mm thick laminate.

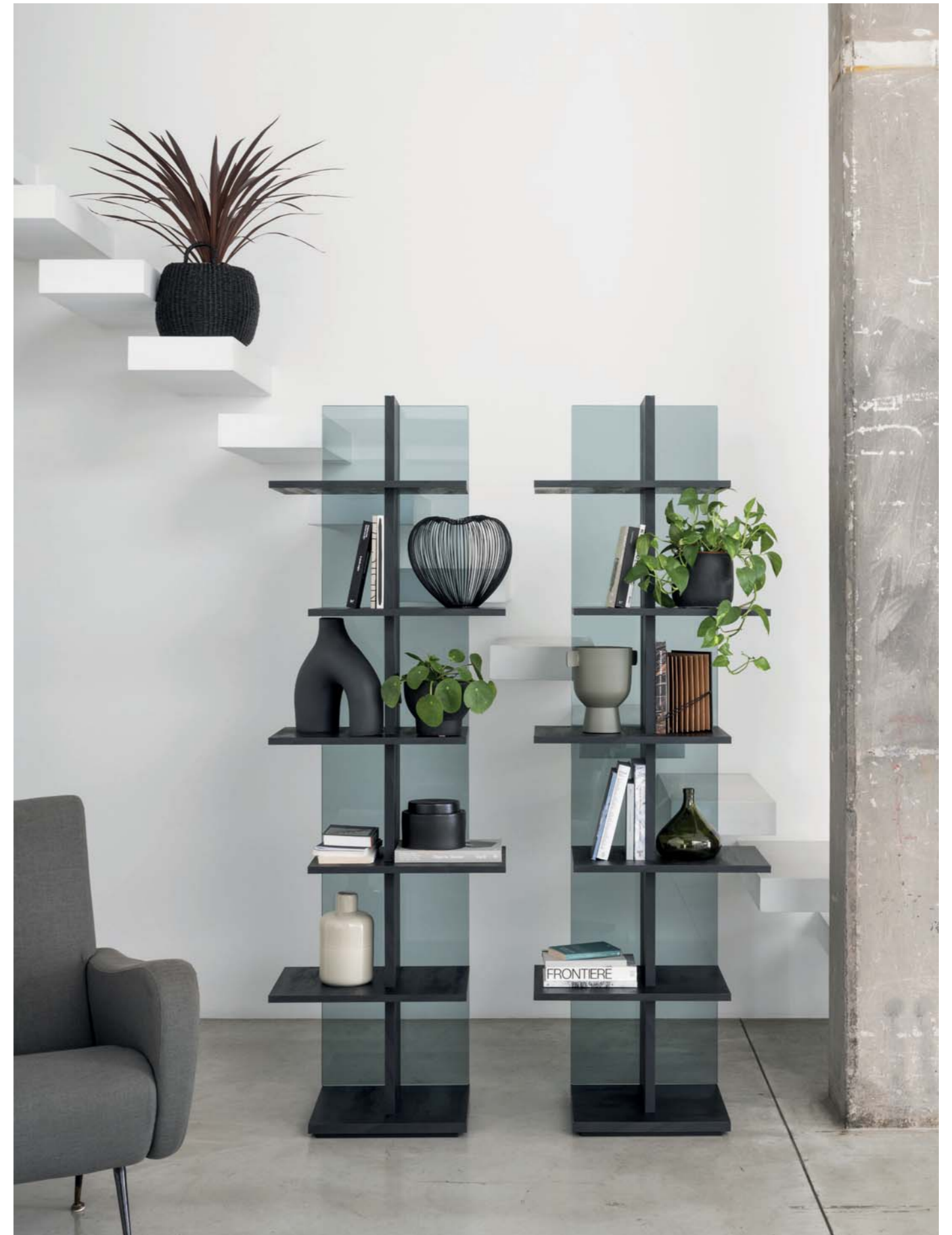





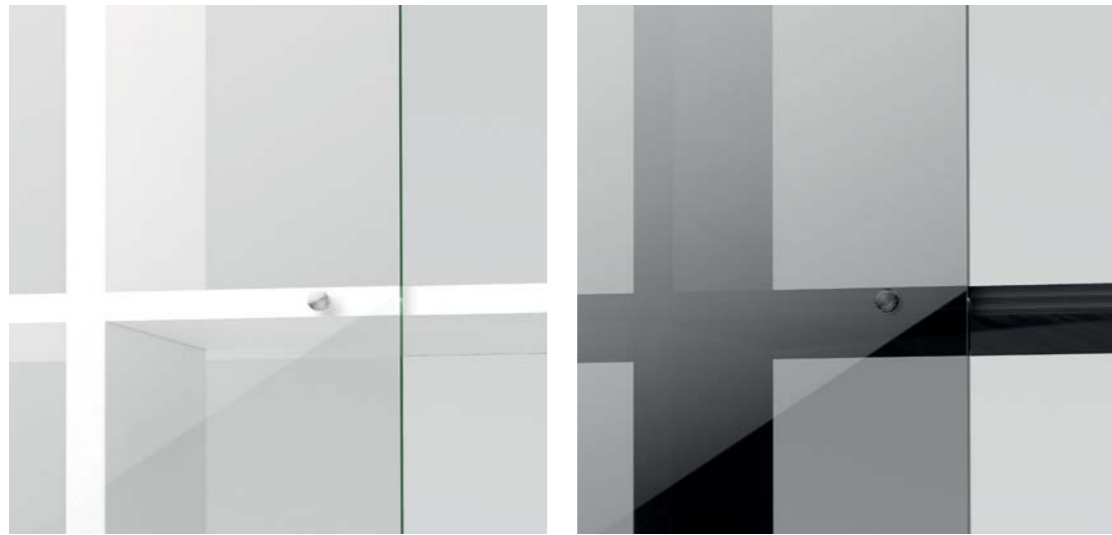

1

## Caratteristiche principali / Main features

1

Gli elementi di fissaggio del vetro alla struttura, sono celati da cover in alluminio satinato o anodizzato nero.

All components required to fix the glass to the structure are hidden by brushed or black anodised aluminium covers.

2

La struttura autoportante è stata studiata per resistere alle sollecitazioni di ribaltamento, fissando sotto la base, una piastra in acciaio pieno da 12 mm.

The freestanding structure has been conceived to withstand the risk of tipping, thanks to the 12 mm iron plate fixed under the basement.



2

## Dimensioni / Size

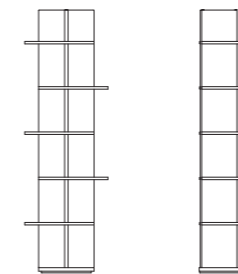

0/79  
cm 60 x 35 x h 186

## Finiture / Finishes



Colori e combinazioni disponibili nella web app Pezzani  
Colors and combinations available in Pezzani's web app

## Step

# Lift



Ita E' una libreria da parete estremamente compatta ma di grande portata, caratterizzata dal design minimalista che la rende intramontabile. La colonna portante è realizzata in lamina d'acciaio, i ripiani in lamina di alluminio per renderli robusti senza vibrazioni, il tutto verniciato con finiture sablé.

En It is a very compact wall bookcase but with a large load capacity, characterized by its minimalist design that makes it timeless. The support column is made of steel foil and shelves of aluminium foil to make them strong without vibrations, both coloured with our sandblasted finishing.

## Dimensioni / Size

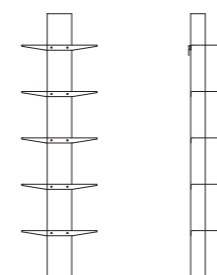

0/74  
cm 46 x 20 x h 160

## Finiture / Finishes



Colori e combinazioni disponibili nella web app Pezzani  
Colors and combinations available in Pezzani's web app



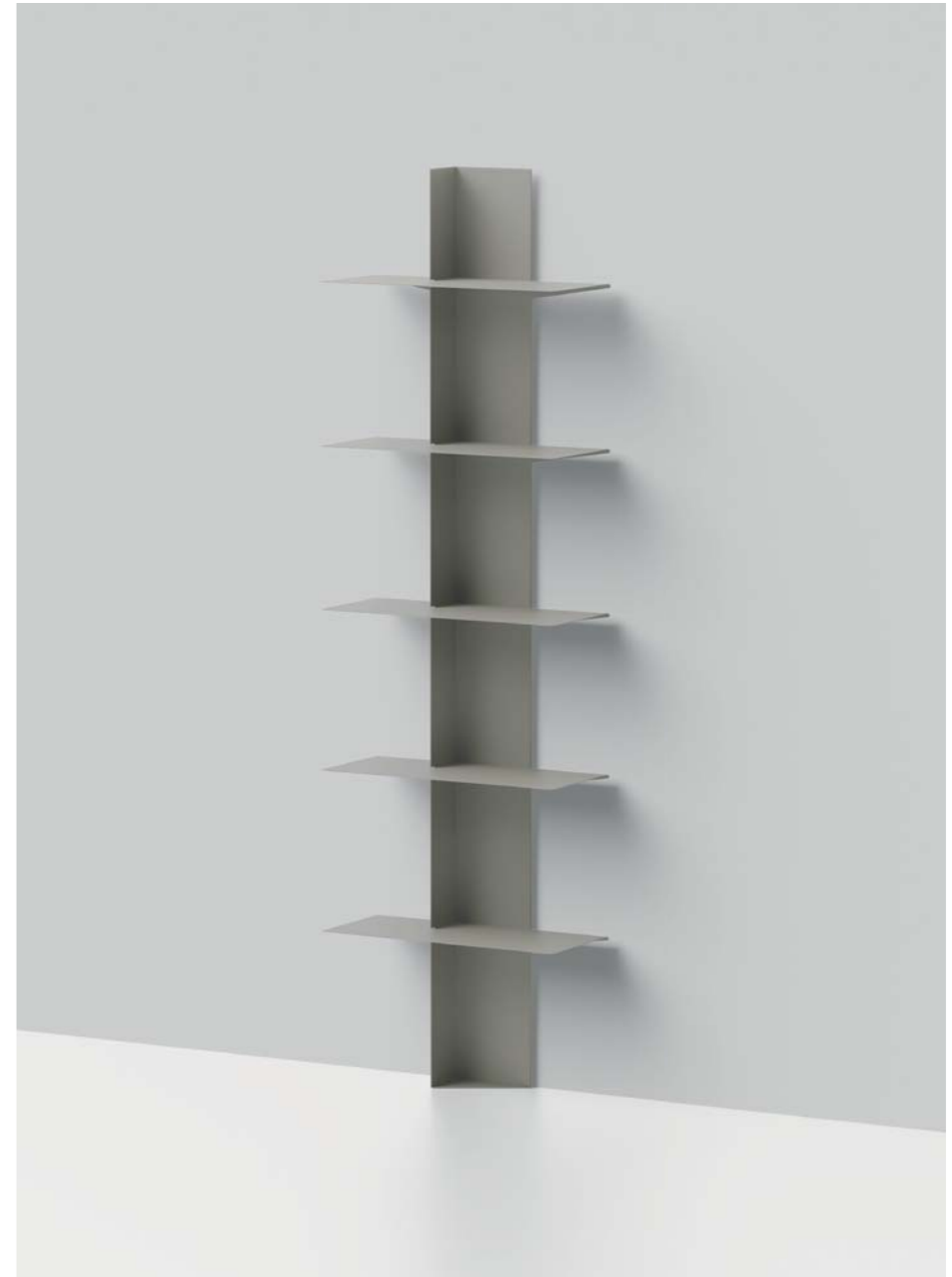

Ita I moduli libreria da parete Twin sono ricavati da un'unica lastra d'acciaio tagliata a laser e curvata, aventi la forma di 2 rettangoli accostati e leggermente sovrapposti al centro. Le dimensioni contenute, la forma essenziale, la particolare verniciatura con le nostre speciali finiture sablé, rendono Twin un contenitore adatto a qualsiasi ambiente. Il modulo è disponibile in 2 misure (che differiscono tra loro per dimensioni e profondità) studiate per creare spettacolari composizioni, giocando con la disposizione, la variazione di profondità e l'abbinamento dei colori.

En Twin wall bookcase units are obtained from a single laser-cut and bent steel sheet and they have the shape of two close rectangles, slightly overlapping into the centre. Twin is a storage unit suitable for every space thanks to its small dimensions, essential shape and our special sand-blasted finishing. The unit is available in 2 versions (that are different in size and depths), conceived to create wonderful compositions by mixing positions, different depths and colors combinations.





0/77+0/76.COMP-6 - Ardesia sablé + Rame sablé / Sandblasted ardesia-grey + Sandblasted copper  
cm 165 x 25/22 x h 135



0/76 - Oro sablé / Sandblasted gold  
cm 45 x 22 x h 45



0/77 - Bianco sablé / Sandblasted white  
cm 60 x 25 x h 60



0/77+0/76.COMP-1 - Grigio ardesia sablé + Marsala sablé  
/ Sandblasted ardesia-grey + Sandblasted marsala red  
cm 75 x 25/22 x h 105



0/77+0/76.COMP-1 - Tortora sablé + Bianco sablé  
Sandblasted dove-grey + Sandblasted white  
cm 105 x 25/22 x h 75

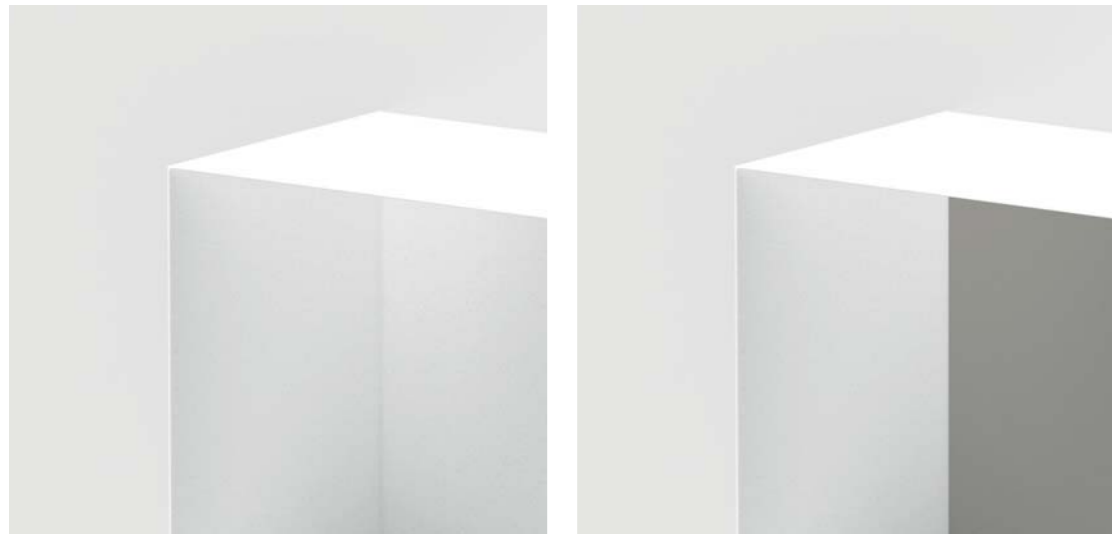

1

## Caratteristiche principali / Main features

1

Le due cover sul fondo nascondono i fissaggi a parete coprendo tutte le viti. Sono anch'esse realizzate in lamina di acciaio e possono essere richieste con una finitura sablé diversa da quella del contenitore.

The two bottom covers hide wall fixing elements by covering all the screws. They are made of steel foil, sandblasted finished, and they can be required of the same color of the structure or of a different one.

2

Combinando le 2 misure, si aggiunge l'effetto ottico di movimento dovuto alla diversa profondità degli elementi (cm 22 il piccolo e cm 25 il grande).

By combining the 2 sizes you will obtain a motion optical effect due to the different depths of the elements (22 cm the small one and 25 cm the big one).

3

I moduli libreria hanno la forma di 2 rettangoli accostati e leggermente sovrapposti al centro che in totale misurano cm 45 x 45 o cm 60 x 60 complessivamente. Possono essere montati in 2 posizioni: con la sovrapposizione in orizzontale o in verticale.

Bookcase units are composed of two close rectangles, slightly overlapping into the centre, measuring 45 x 45 cm or 60 x 60 cm overall. Twin can be fixed in two positions: with vertical or horizontal overlapping.

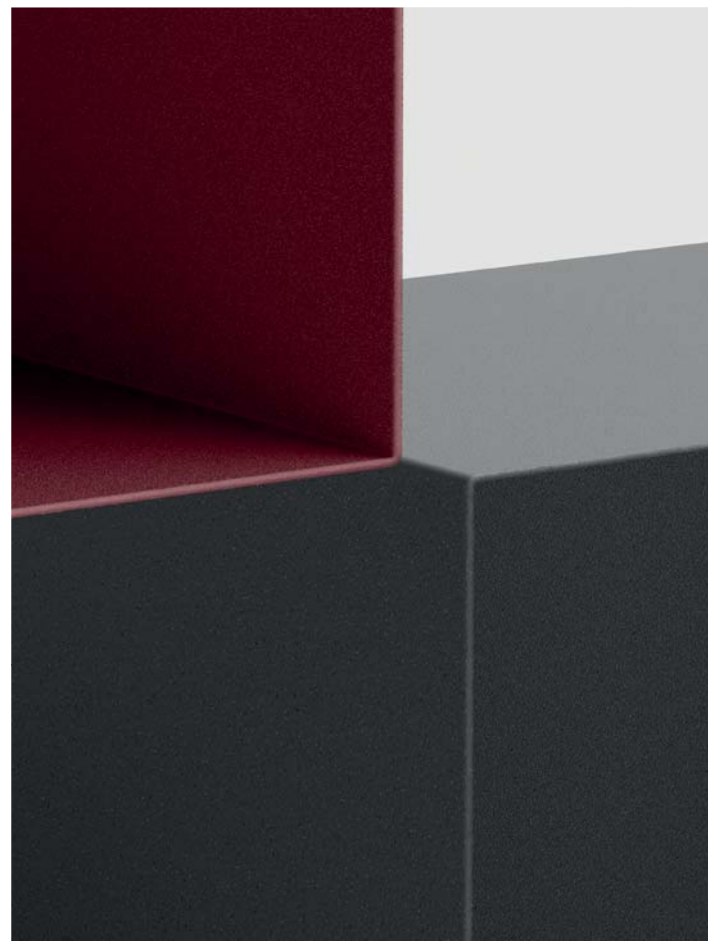

2

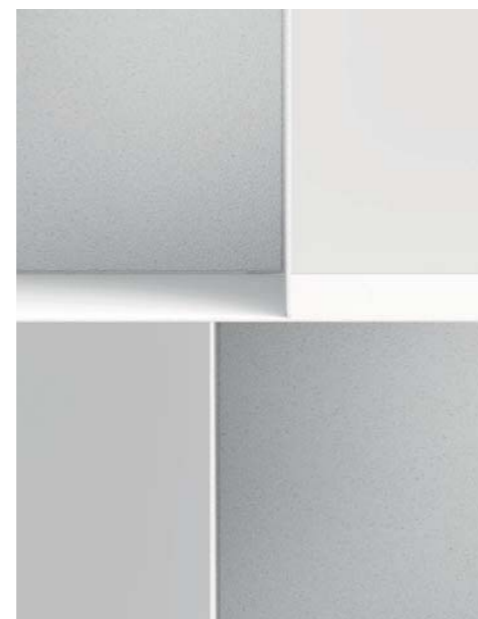

3

## Dimensioni / Size

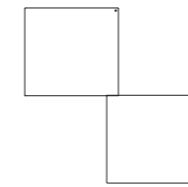

0/77  
cm 60 x 25 x h 60

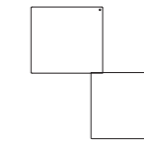

0/76  
cm 45 x 22 x h 45



## Posizioni / Positions

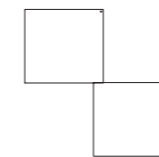

Orizzontale  
Horizontal

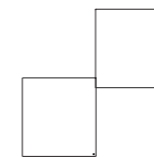

Verticale  
Vertical

## Finiture / Finishes



Colori e combinazioni disponibili nella web app Pezzani  
Colors and combinations available in Pezzani's web app

# One

Design: Pezzani

Ita Il modulo libreria da parete One è ricavato da lastra d'acciaio tagliata a laser e curvata a forma di rettangolo. Le dimensioni contenute, la forma essenziale, la particolare verniciatura con le nostre speciali finiture sablé, rendono One un contenitore adatto a qualsiasi ambiente. Il modulo che può essere montato in orizzontale o in verticale, è studiato per creare spettacolari composizioni, giocando con la disposizione e l'abbinamento dei colori anche in combinazione con i moduli Twin. La cover sul fondo nasconde il fissaggio a parete coprendo tutte le viti. E' anch'essa realizzata in lamina di acciaio e può essere richiesta con una finitura sablé diversa da quella del contenitore.

En One wall bookcase unit is obtained from a laser-cut and bent steel sheet and has the shape of rectangle. Thanks to its small dimensions, essential shape and our special sandblasted finishing, One is a piece of furniture suitable for any room. The unit can be set up vertically or horizontally and it is conceived to create wonderful compositions by mixing positions, different depths, colours and by combining it with Twins units too. The bottom cover hides wall fixing elements by covering all the screws. It is made of steel foil, sandblasted finished, and it can be required of the same color of the structure or of a different one.



## Dimensioni / Size



0/78  
cm 32 x 22 x h 30

## Finiture / Finishes



Colori e combinazioni disponibili nella web app Pezzani  
Colors and combinations available in Pezzani's web app

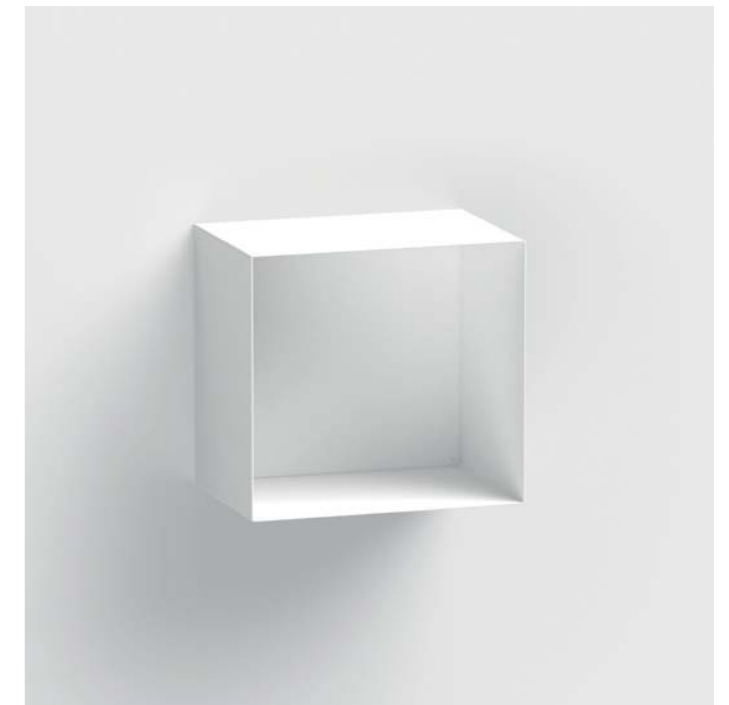





# Ala



Ita Funzionali ed allegre queste mensole a parete dal design originale, sono state progettate per trasformare un oggetto d'arredo banale in un prezioso elemento decorativo. L'apparente leggerezza dovuta alla forma ad ala, non ne pregiudica la funzionalità dato che la struttura portante in acciaio è stata studiata per offrire la massima portata. La mensola è composta da due elementi in lamina d'acciaio verniciati con le nostre sofisticate finiture sablé: la struttura portante ad U (visibile solo lateralmente) che si fissa saldamente a parete con tasselli per garantire grande capacità di portata ed il rivestimento a forma di ala che, con un montaggio ad incastro, avvolge e nasconde la struttura portante. Viti e tasselli sono così completamente nascosti all'interno.

En These functional and lovely wall shelves have been conceived to transform a banal piece of furniture into an exquisite decorative element. The apparent lightness due to its wing shape does not affect its functionality, since the steel supporting structure has been conceived to offer the maximum load. The shelf is composed of two steel foils coloured with our sandblasting finishing: the U-shaped structure (visible only from the side) that is fixed to the wall by wall screw anchors to ensure large load capacity; and the wing-shape cover that wraps and hides the main structure thanks to an interlocking assembly. Screws and wall screw anchors are completely hidden inside the structure.

## Dimensioni / Size



0/65  
cm 60 x 23 x h 5

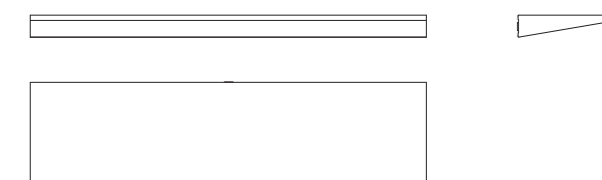

0/66  
cm 90 x 23 x h 5

## Finiture / Finishes

→ Colori e combinazioni disponibili nella web app Pezzani  
Colors and combinations available in Pezzani's web app



# Cargo

Design: Pezzani

Ita Questa mensola da parete dalle dimensioni contenute è realizzata in lamina d'acciaio verniciata con le nostre sofisticate finiture sablé. Si fissa saldamente a parete con tasselli per garantire grande portata. Si presta ad essere inserita come accessorio all'interno delle nostre specchiere guardaroba Angolo e Rettangolo.

En This small-sized wall shelf is made of steel foil coloured with our special sandblasted finishing. It is fixed to the wall with wall screw anchors to assure a large load capacity. It is suitable to be placed as optional inside our Angolo and Rettangolo mirror wardrobes.



## Dimensioni / Size



0/68  
cm 50 x 15 x h 15

## Finiture / Finishes



Colori e combinazioni disponibili nella web app Pezzani  
Colors and combinations available in Pezzani's web app



# Max

Design: Pezzani

Ita Questo funzionale fermalibri è realizzato in un pezzo unico di lamina d'acciaio verniciata con le nostre finiture sablé. E' disponibile in tutte le varianti dei nostri colori sablé per essere abbinato al colore delle strutture delle nostre librerie in acciaio.

En This functional book-holder is made of a single steel foil coloured with our sandblasting finishing. It is available in all our sandblasting finishing to match the colours of our steel bookcases.

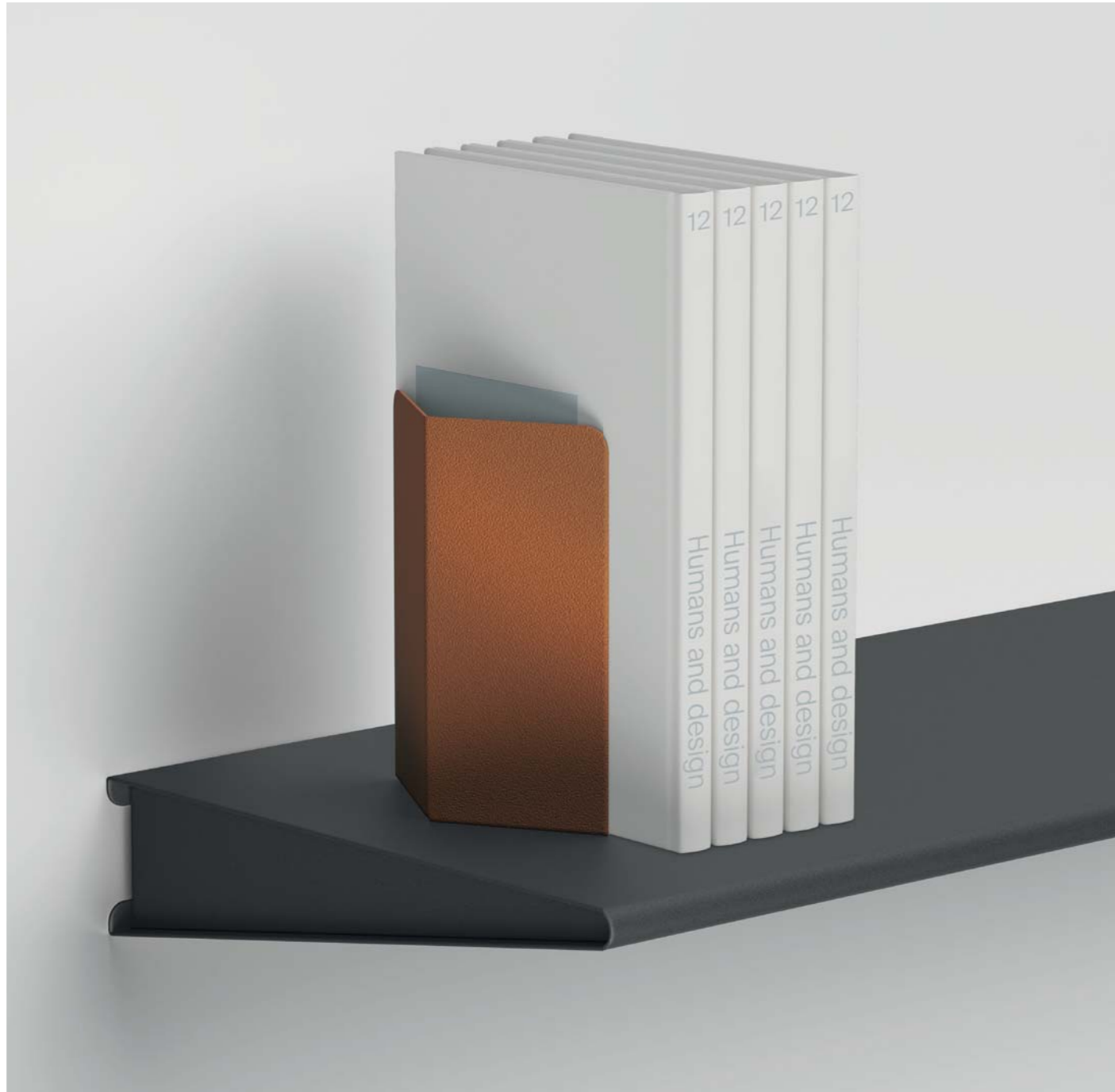

## Dimensioni / Size

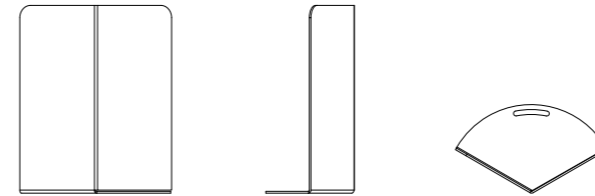

0/69  
cm 12 x 7 x h 15

## Finiture / Finishes



Colori e combinazioni disponibili nella web app Pezzani  
Colors and combinations available in Pezzani's web app





# Cube

Design: Pezzani

Ita Cube è tavolino multifunzione dal design contemporaneo, adatto alla zona living e notte, con tanto spazio utile per libri, riviste ed oggetti. La struttura è in lamina d'acciaio verniciata con le nostre finiture sablé, il ripiano centrale incassato nella struttura, è in laminato ecologico da 18 mm. I piedini sono in acciaio cromato oppure verniciato sablé in tinta con la struttura.

En Cube is a multipurpose table with a contemporary design, suitable for the living and the sleeping area, with plenty of room for books, magazines and objects. The structure is made of steel foil coloured with our sandblasted finishing and the central shelf, integrated into the structure, is made of 18 mm eco-friendly laminate. Its steel feet are available chrome plated or sandblasted coloured (matching the structure).



## Dimensioni / Size

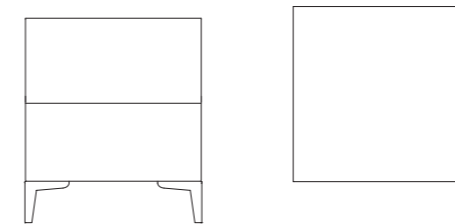

0/24  
cm 50 x 50 x h 58

## Finiture / Finishes



Colori e combinazioni disponibili nella web app Pezzani  
Colors and combinations available in Pezzani's web app



# Vogue

Design: Pezzani

Ita Tavolino multifunzione dal design innovativo. Il ripiano in alluminio sottile e resistente, non ha vibrazioni e si abbina ad una struttura in acciaio molto stabile. La base in lamina d'acciaio spessore 6 mm conferisce stabilità e permette al tavolino di infilarci sotto qualsiasi divano (o letto) per avvicinare a sé stessi il ripiano e renderne confortevole l'utilizzo stando comodamente seduti. Originale la forma del piede che integra la funzione di porta-riviste. Il tutto è verniciato con le nostre sofisticate finiture sablé.

En Multipurpose table with an innovative design. The top is without vibrations because made of thin and solid aluminium and is fixed to a very stable structure. The base, made of steel foil 6 mm thick, gives stability to the table and allows you to insert it under a sofa or a bed. Thus, it's easier to get closer to the top while comfortably sitting. The base has an original shape that can be used as magazine rack. Vogue is coloured with our sandblasted finishing.



## Dimensioni / Size

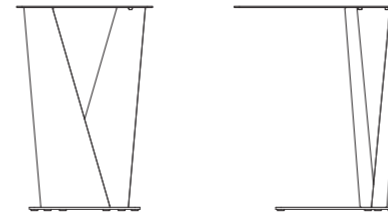

0/21  
cm 40 x 50 x h 60

## Finiture / Finishes

➔ Colori e combinazioni disponibili nella web app Pezzani  
Colors and combinations available in Pezzani's web app





# Biplano

Design: Pezzani

Ita Evoca le ali di un biplano il design leggero e minimale di questo mobile multifunzione. La struttura portante, solo apparentemente esile, è realizzata in acciaio tondo pieno diametro 12 mm verniciato con le nostre sofisticate finiture sablé. I ripiani sono in laminato ecologico da 12 mm. Da solo è perfetto per essere sistemato a fianco del divano come contenitore, libreria e piano d'appoggio. Accostando fra loro più elementi, si ottengono composizioni di grande effetto per valorizzare la zona living.

En This multipurpose piece of furniture with its minimal and light design recalls the wings of a biplane. The supporting structure, only apparently thin, is made of Ø 12 mm steel rods, coloured with our sandblasted finishing. Shelves are made of 12 mm eco-friendly laminate. BIPLANO is perfect to be placed alongside the sofa as storage unit, bookcase and useful shelf. By combining several elements, you can obtain wonderful compositions to enhance the living area.







1

## Caratteristiche principali / Main features

1

Particolare della struttura portante realizzata in acciaio tondo pieno diametro 12 mm verniciato con le nostre sofisticate finiture sablé.

Detail of the supporting structure made of Ø 12 mm steel rods, coloured with our sandblasted finishing.

2

Accostando fra loro più elementi, attorno al divano, si ottengono composizioni di grande effetto per valorizzare la zona living.

By combining several elements, around the sofa, you can obtain wonderful compositions to enhance the living area.

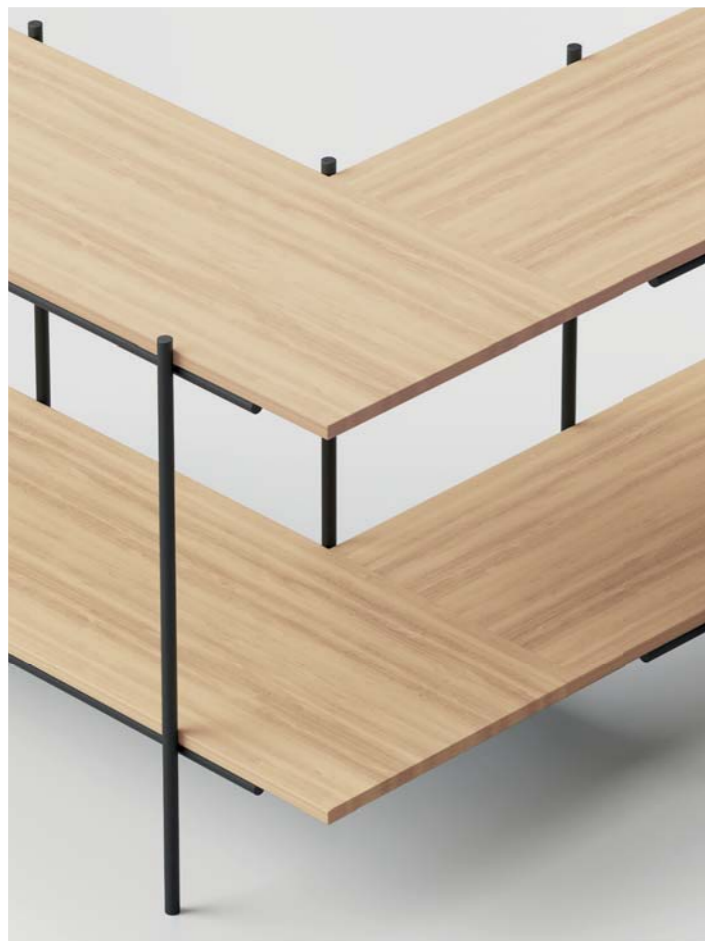

2

## Dimensione / Size

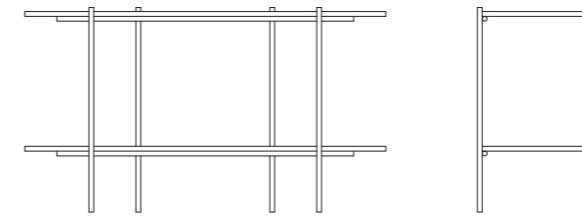

0/19  
cm 90 x 30 x h 51

## Esempi di posizione / Position examples

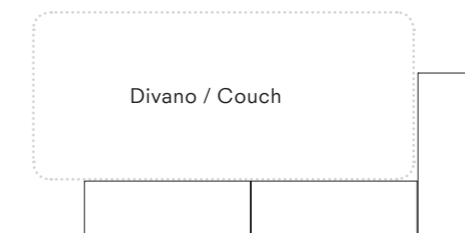

## Finiture / Finishes



Colori e combinazioni disponibili nella web app Pezzani  
Colors and combinations available in Pezzani's web app



# Slim

Design: Pezzani

Ita Il design di questo mobile multifunzione, gioca con il contrasto tra la sottile struttura in lamina d'acciaio e il forte spessore del ripiano e del montante interni in laminato. E' perfetto come contenitore, libreria e piano d'appoggio. Accostando fra loro più elementi, si ottengono composizioni di grande effetto per valorizzare la zona living. La struttura è in lamina d'acciaio sagomata ad alto spessore (3 mm), verniciata con le nostre finiture sablé; ripiano e montante centrale sono in laminato ecologico spessore 25 mm.

En The design of this multifunctional piece of furniture, combines the thin steel foil and the considerable thickness of the laminate shelf and the central upright. Perfect as storage unit, bookcase and useful shelf. By combining several elements, you can obtain wonderful compositions to enhance the living area. The structure is made of 3 mm thick folded steel foil coloured with our sandblasted finishing. The shelf and the central upright are made of 25 mm eco-friendly laminate.

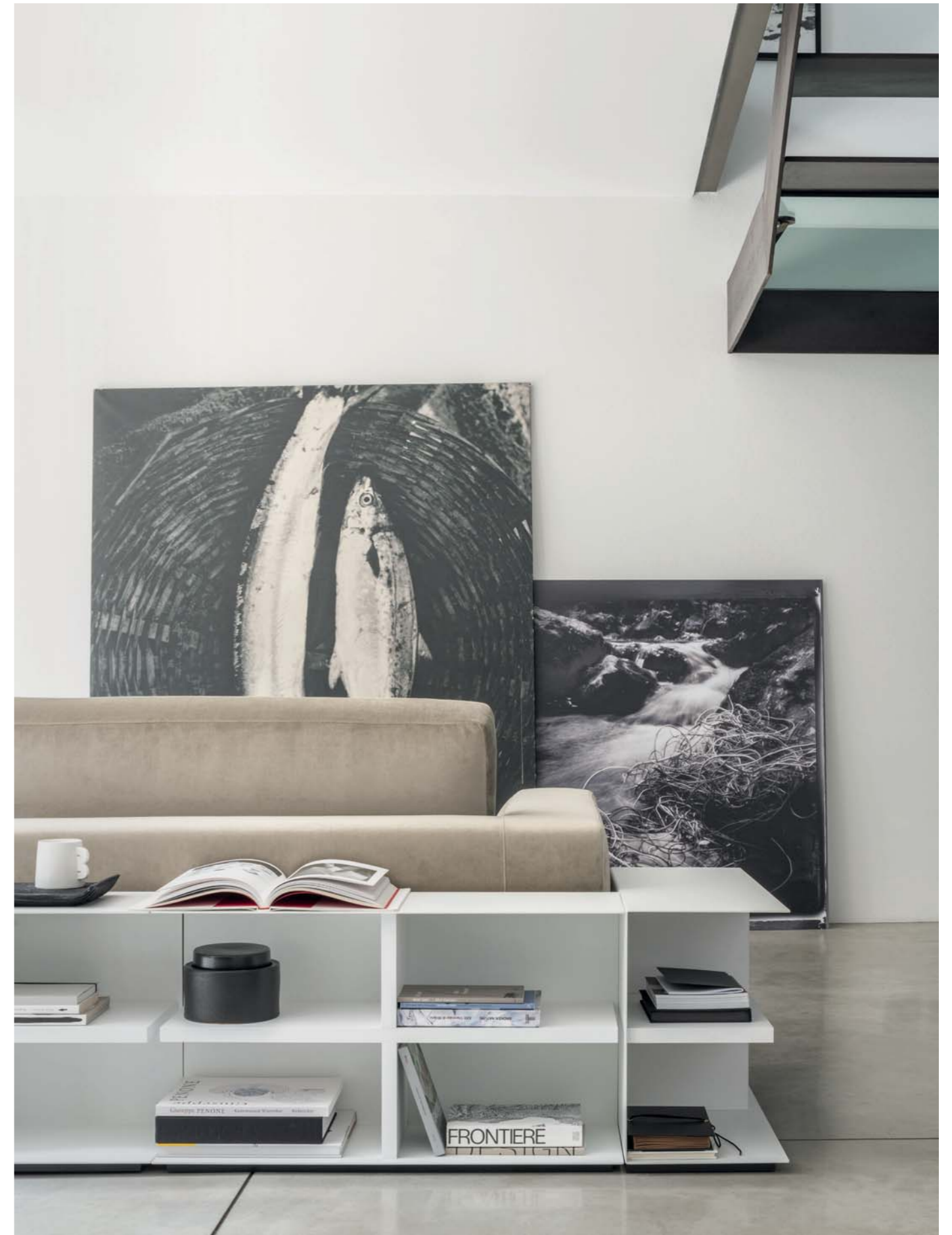



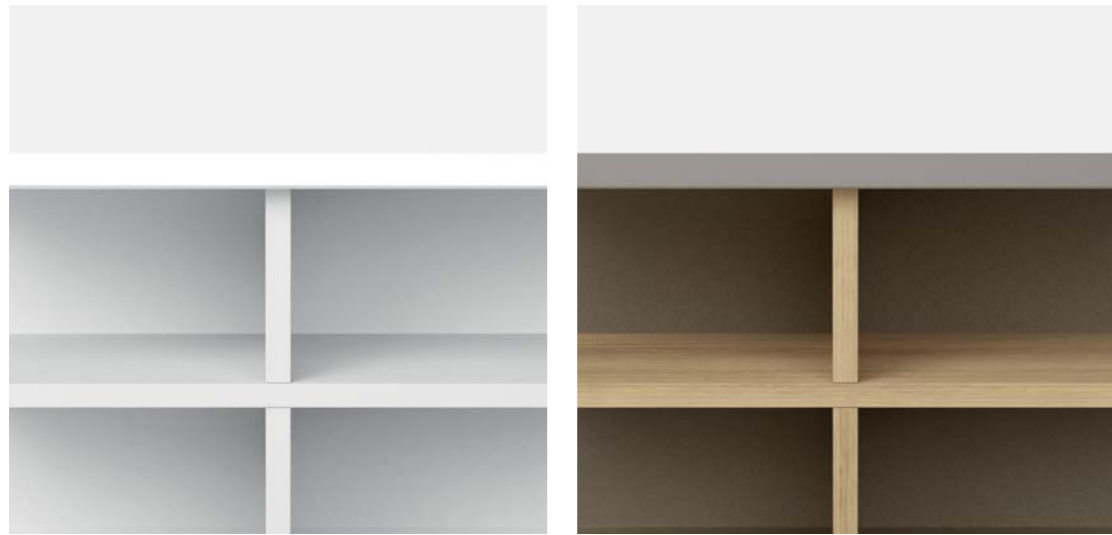

1

## Caratteristiche principali / Main features

**1** Particolare dei ripiani in laminato ecologico dove potrete inserire libri, riviste e oggetti, tenendo tutto a portata di mano.

Detail of the Eco-friendly laminate shelves where you can place books, magazines and objects having them at your fingertips.

**2** Particolare della struttura in lamina d'acciaio spessore 3 mm al contempo sottile, elegante e molto solida, verniciata con le nostre finiture sablé.

Dettaglio della base in laminato che stacca la struttura in lamina d'acciaio dal pavimento.

Detail of the 3 mm steel foil, coloured with our sandblasted finishing. It is very thin and elegant but at the same time very sturdy. Detail of the eco-friendly laminate basement that raises the steel foil structure from the floor.



2

## Dimensione / Size

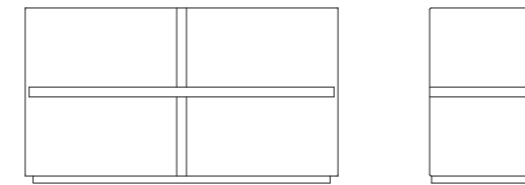

0/20  
cm 80 x 28 x h 45

## Esempi di posizione / Position examples

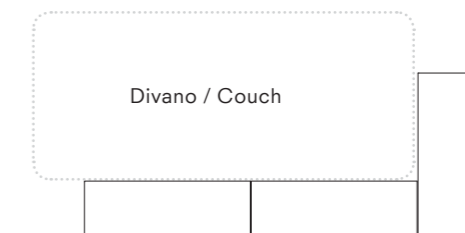

## Finiture / Finishes



Colori e combinazioni disponibili nella web app Pezzani  
Colors and combinations available in Pezzani's web app



# Swan

Design: Pezzani

Ita Tavolino ovale multifunzione, dalla linea sinuosa ed elegante. Il top in vetro poggia su un'armoniosa struttura in acciaio verniciato con le nostre finiture sablé, il cui design ricorda la sagoma di un cigno. Il vetro spessore 8 mm è temperato, acidato nella faccia superiore con un trattamento superficiale anti impronta che lo rende piacevole al tatto e retro-verniciato nei colori in tinta con la struttura. La base in lamina d'acciaio spessore 6 mm garantisce stabilità e permette al tavolino di infilarsi sotto qualsiasi divano (o letto) per avvicinare il ripiano e renderne confortevole l'utilizzo stando comodamente seduti.

En Oval multipurpose table with elegant and sinuous design. The top is made in glass and lays on a harmonious sandblasted coloured steel structure, whose design reminds the shape of a swan. The 8 mm tempered glass is frosted on the upper side with an anti-fingerprint treatment that makes it pleasant to the touch. The underside is painted with colours matching the structure. The base is made of 6 mm steel foil gives stability to the table and allows you to put the table under a sofa or a bed. Thus, it's easier to get closer to the top while comfortably sitting.



## Dimensioni / Size

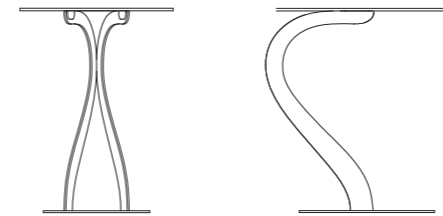

0/26  
cm 56 x 48 x h 66

## Finiture / Finishes

→ Colori e combinazioni disponibili nella web app Pezzani  
Colors and combinations available in Pezzani's web app



# Shape

Design: Pezzani

Ita La serie Shape è una collezione di tavoli bassi di stile moderno in varie dimensioni. Il design, che si distingue per la linea elegante, può aggiungere un tocco sofisticato ad ambienti moderni e adattarsi anche ad ambienti classici. La base, realizzata in tondino pieno d'acciaio Ø 10 mm, è verniciata con le nostre finiture sablé, così come il top nella versione in lamina d'acciaio spessore 3 mm, che conferisce grande stabilità e sostanza ad un ripiano volutamente sottile e lineare. Per chi ama il calore ed il confort del legno abbiamo altresì realizzato la versione con il top in laminato ecologico di soli 12 mm di spessore, per mantenere inalterati fascino ed eleganza di un ripiano sottile.

En Shape is a series of modern style coffee tables in different sizes. Its design stands out for its elegant line matching with classic rooms or adding a sophisticated touch to modern rooms. The base is made of Ø 10 mm steel rods coloured with our sandblasted finishing. The version with sandblasted coloured top made of 3 mm thick steel foil, makes this intentionally thin and linear coffee table, even more sturdy. For the lovers of the warmth and comfort of wood, we have realized the 12 mm eco-friendly laminate top version, maintaining the same charm and elegance of a very thin top.

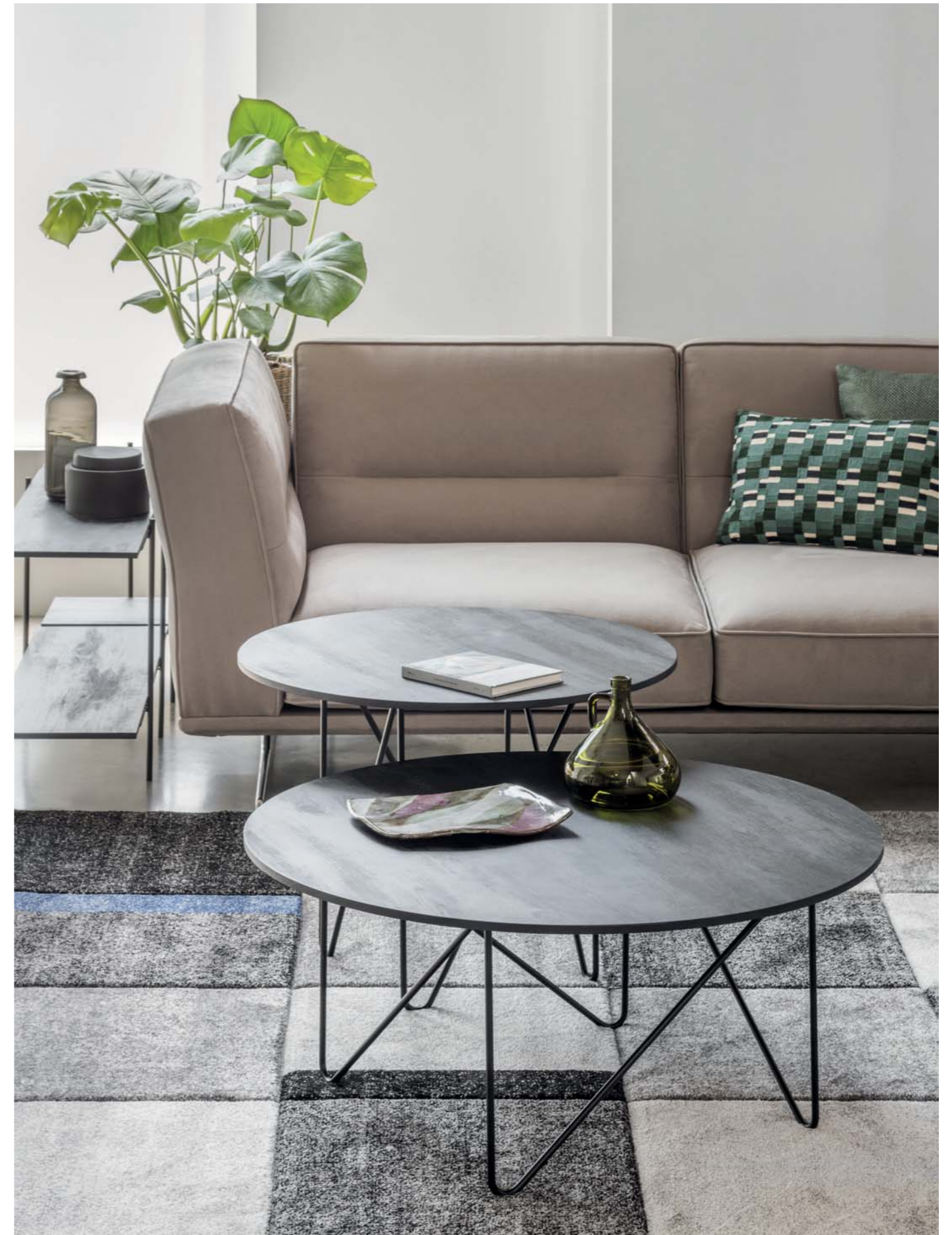





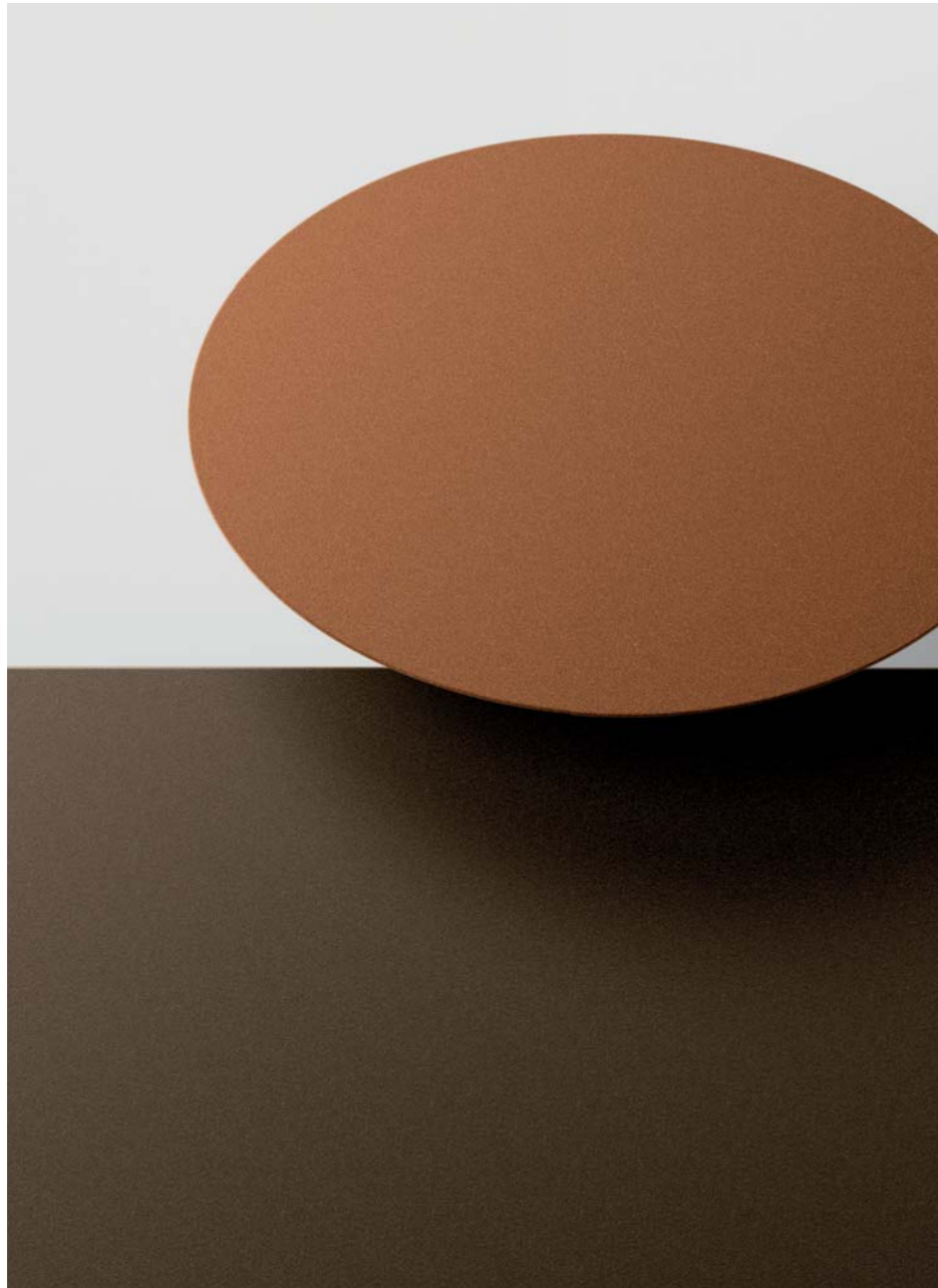



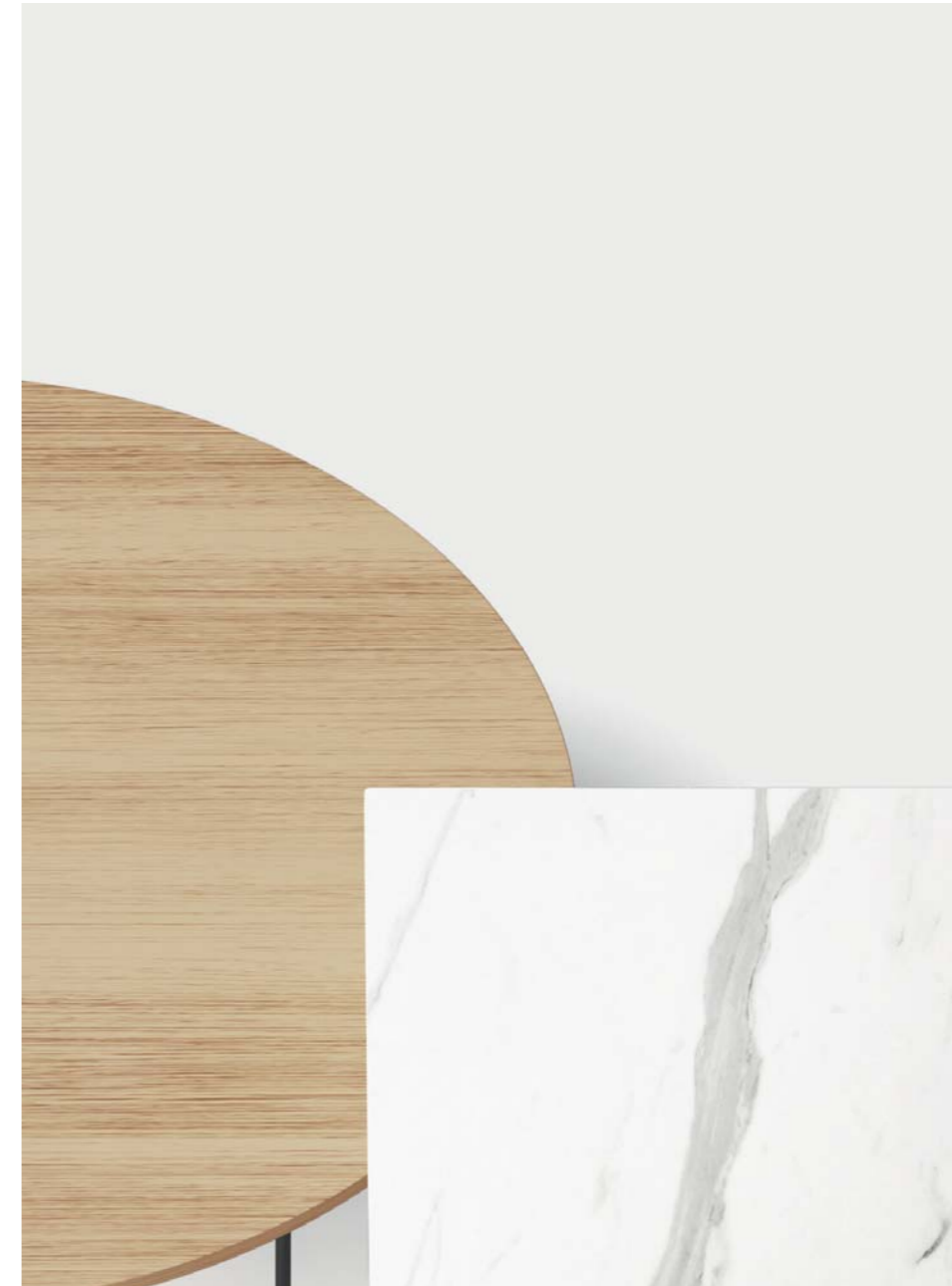



1



2

## Caratteristiche principali / Main features

**1** Particolare del top in lamina d'acciaio spessore 3 mm verniciato sablé in tinta con la base, che conferisce stabilità e sostanza ad un ripiano volutamente sottile e lineare.

Detail of the sandblasted coloured top made of 3 mm thick steel foil, that makes this intentionally thin and linear coffee table, even more sturdy.

**2** Particolare della versione con ripiano realizzato in laminato ecologico spessore 12 mm, che mantiene inalterati fascino ed eleganza di un ripiano molto sottile.

Detail of the version with 12 mm thick eco-friendly laminate tops, maintaining the same charm and elegance of a very thin top.



## Dimensione / Size

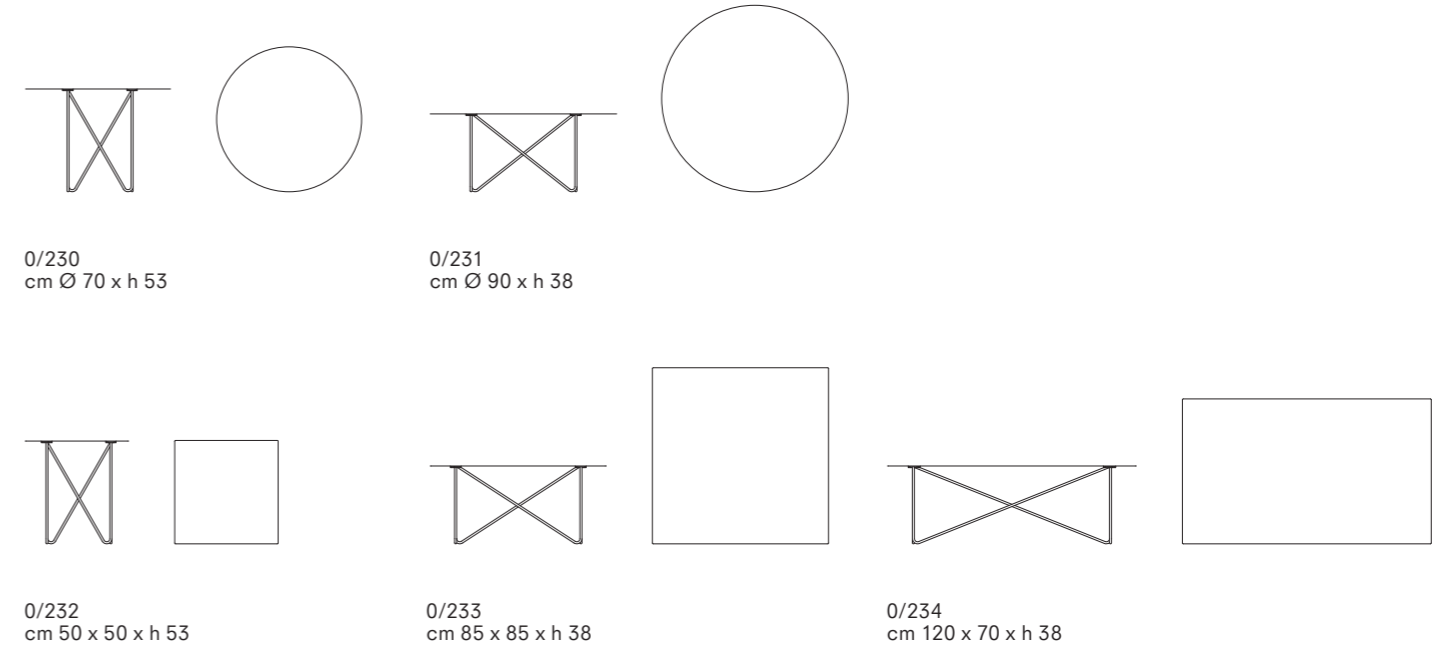

## Finiture / Finishes

➔ Colori e combinazioni disponibili nella web app Pezzani  
Colors and combinations available in Pezzani's web app

# Evoque



**Ita** Il design ricercato della leggera struttura del tavolino Evoque, realizzata in tondino pieno Ø 10 mm, e lamina d'acciaio verniciata con le nostre finiture sablé, si sposa perfettamente con i sofisticati vetri forgiati oppure stampati in digitale con decoro marmo. La versione più esclusiva è quella con il top in vetro forgiato a caldo. Il vetro di base è di colore bronzo o grigio fumé spessore 10 mm viene scaldato fino al punto di fusione a 740° e pressato per ottenere un effetto finemente ondulato che, come specchiatura e trasparenza, richiama la superficie dell'acqua leggermente increspata. Altrettanto elegante ed emozionante è l'innovativa versione con il top in vetro neutro 8 mm temperato stampato in digitale (sul lato inferiore) con decoro marmo Sahara noir, Emperador brown e bianco Fiorentino. La superficie del top in vetro è estremamente resistente ed offre massima garanzia di durata dato che il decoro retro stampato, protetto da una speciale vernice di rifinitura, non può subire alterazioni.

**En** The light refined structure of Evoque coffee table, is made of Ø 10 mm steel rods and steel foil coloured with our sandblasted finishing. It perfectly matches with the sophisticated tops made of forged glass or digital printed glass with marble decoration. The most exclusive version is the one with hot forged glass top. Bronze or smoke grey 10 mm glass is heated in an oven at 740°, then pressed to obtain a finely wavy effect, reminding slightly rippled water surface. The innovative version with 8 mm toughened glass is equally elegant, thanks to the marble decoration Sahara noir, Emperador brown and Florentine white, printed on the bottom side of the glass. The glass top surface is very resistant and guarantees a long-lasting item as the marble decoration that is printed on the bottom side of the glass, is protected from a special finishing varnish.

## Dimensioni / Size

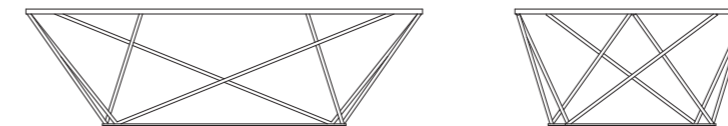

0/245  
cm 120 x 70 x h 36

## Finiture / Finishes



Colori e combinazioni disponibili nella web app Pezzani  
Colors and combinations available in Pezzani's web app









# Esprit



**Ita** Il design ricercato della leggera struttura dei tavolini Esprit, realizzata in tondino pieno Ø 10 mm, e lamina d'acciaio verniciata con le nostre finiture sablé, si sposa perfettamente con i sofisticati vetri forgiati oppure stampati in digitale con decoro marmo. La versione più esclusiva è quella con il top in vetro forgiato a caldo. Il vetro di base è di colore bronzo o grigio fumé spessore 10 mm viene scaldato fino al punto di fusione a 740° e pressato per ottenere un effetto finemente ondulato che, come specchiatura e trasparenza, richiama la superficie dell'acqua leggermente increspata. Altrettanto elegante ed emozionante è l'innovativa versione con il top in vetro neutro 8 mm temperato stampato in digitale (sul lato inferiore) con decoro marmo Sahara noir, Emperador brown e bianco Fiorentino. La superficie del top in vetro è estremamente resistente ed offre massima garanzia di durata dato che il decoro retro stampato, protetto da una speciale vernice di rifinitura, non può subire alterazioni.

**En** The light refined structure of Esprit coffee tables, is made of Ø 10 mm steel rods and steel foil coloured with our sandblasted finishing. It perfectly matches with the sophisticated tops made of forged glass or digital printed glass with marble decoration. The most exclusive version is the one with hot forged glass top. Bronze or smoke grey 10 mm glass is heated in an oven at 740°, then pressed to obtain a finely wavy effect, reminding slightly rippled water surface. The innovative version with 8 mm toughened glass is equally elegant, thanks to the marble decoration Sahara noir, Emperador brown and Florentine white, printed on the bottom side of the glass. The glass top surface is very resistant and guarantees a long-lasting item as the marble decoration that is printed on the bottom side of the glass, is protected from a special finishing varnish.

## Dimensioni / Size

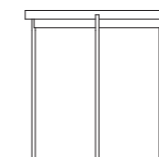

0/240  
cm Ø 50 x h 50

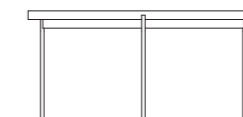
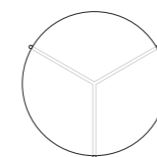

0/241  
cm Ø 80 x h 36

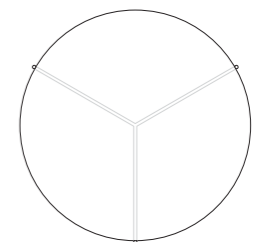

## Finiture / Finishes



Colori e combinazioni disponibili nella web app Pezzani  
Colors and combinations available in Pezzani's web app





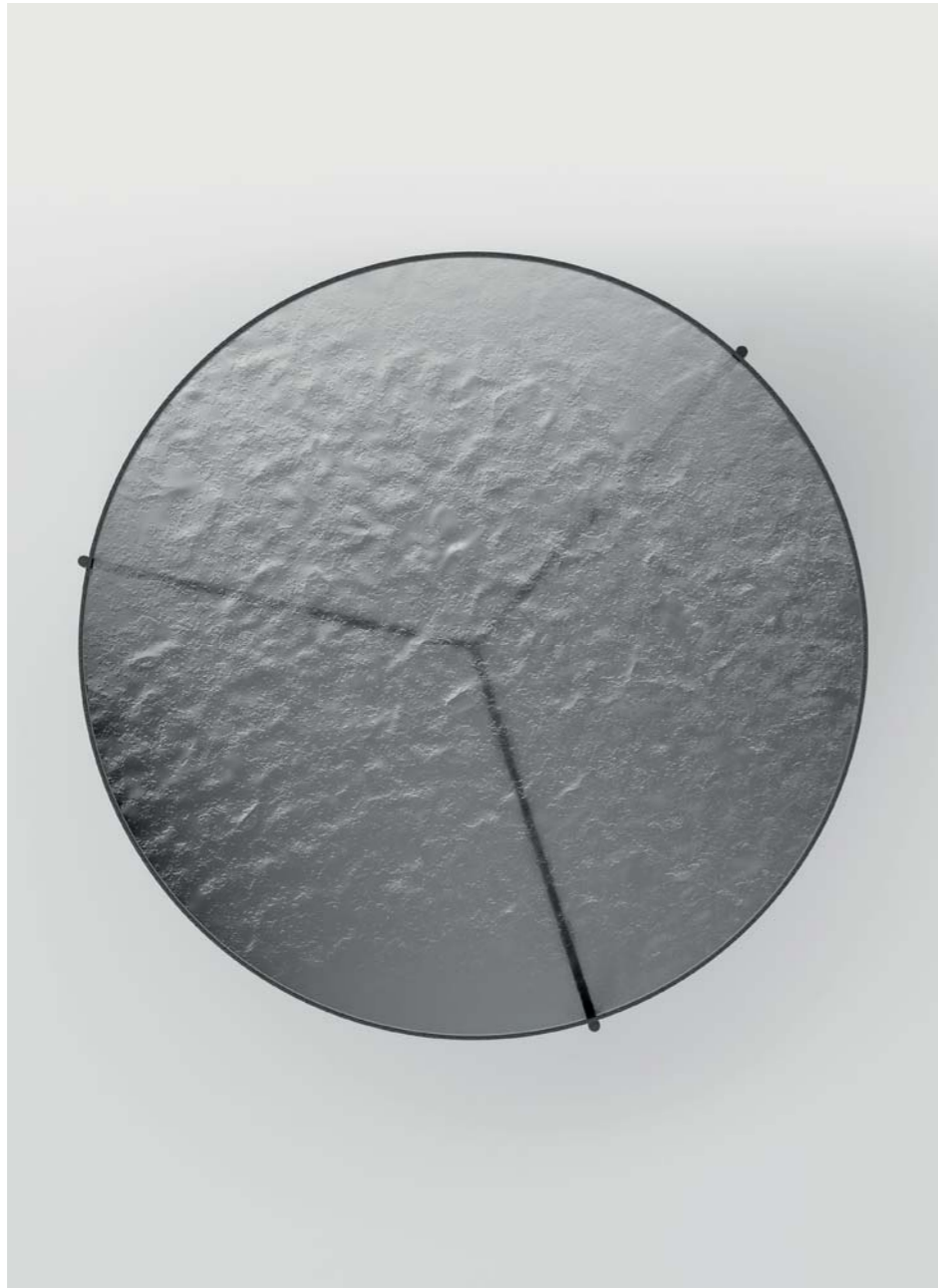

# Lamina

Design: Pezzani

Ita Tavolino multifunzione e tavolo basso in stile moderno. La struttura dall'intramontabile design lineare è realizzata in tubolare d'acciaio inox lucido a sezione quadrata mm 15 x 15, inalterabile nel tempo; ma può essere anche verniciata con le nostre finiture sablé. Il top è in laminato ecologico 18 mm.

En Multipurpose table and modern style coffee table. The timeless linear structure is made of polished stainless steel 15 x 15 mm tubular square section and it is unalterable over time. The structure is also available with our sandblasted finishing. The top is made of 18 mm eco-friendly laminate.

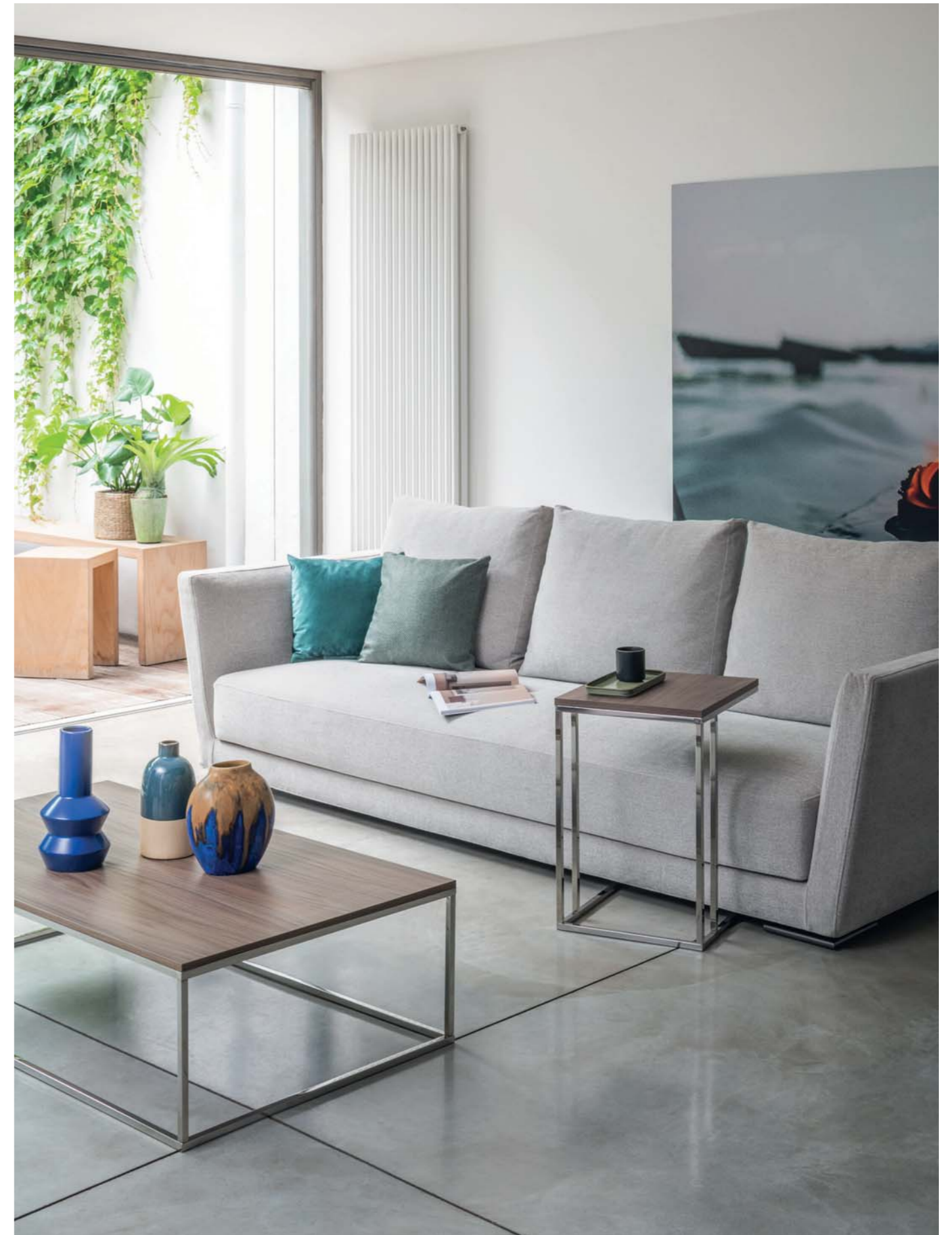



0/214 - Acciaio inox lucido + Bianco  
/ Polished stainless-steel + Bianco



0/209 - Acciaio inox lucido + Cemento  
/ Polished stainless-steel + Concrete



0/214.L - Tortora sablé + Tortora  
/ Sandblasted dove-grey + Dove-grey



0/209.L - Grigio ardesia sablé + Grigio ardesia  
/ Sandblasted ardesia-grey + Ardesia-grey



1

2

## Caratteristiche principali / Main features

1

La struttura è realizzata in tubolare d'acciaio inox lucido a sezione quadrata mm 15 x 15, inalterabile nel tempo.

The structure is made of polished stainless steel 15 x 15 mm tubular square section and it is unalterable over time.

2

La struttura può essere anche verniciata con le nostre finiture sablé.

The structure is also available coloured with our sandblasted finishing.

3

Il top è realizzato in laminato ecologico spessore 18 mm.

The top is made of 18 mm eco-friendly laminate.



3

## Dimensione / Size

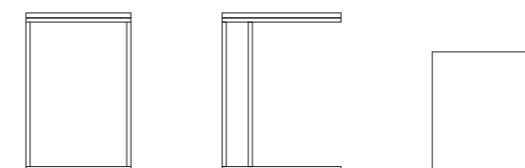

0/209  
cm 43 x 38 x h 57

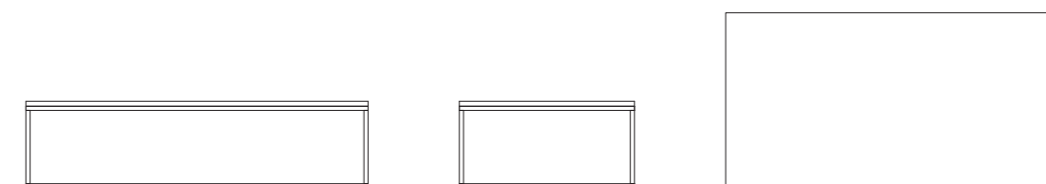

0/214  
cm 120 x 70 x h 32

## Finiture / Finishes



Colori e combinazioni disponibili nella web app Pezzani  
Colors and combinations available in Pezzani's web app



# Nordic

Design: Pezzani

Ita La serie di tavoli bassi di stile contemporaneo, Nordic è caratterizzata dalla particolarità dei top proposti: in vetro acidato oppure in solido marmo naturale. Gli elementi che compongono la struttura, ricavati da una lastra d'acciaio di ben 8 mm di spessore tagliata a laser, rendono estremamente solido il tavolino e sono verniciati con le nostre finiture sablé. Il top in vetro temperato spessore 8 mm è acidato nella faccia superiore con un trattamento superficiale anti impronta che lo rende piacevole al tatto e verniciato sul lato inferiore in tinta con la struttura. La struttura si abbina perfettamente anche all'eleganza senza tempo dei top in pregiato marmo naturale a finitura opaca, spessore 20 mm: bianco Carrara, grigio Etruria, nero Marquinia.

En Nordic is a series of contemporary design coffee tables, that is available with two kinds of tops: frosted glass or solid natural marble. The elements composing the structure, obtained from a single lasercut steel sheet 8 mm thick, make this coffee table very sturdy and are coloured with our sandblasted finishing. The 8 mm top is made of toughened glass, that is frosted on the upper side with an anti-fingerprint treatment, that makes it amazing to the touch, while on the underside is of the same color of the structure. The structure perfectly matches also the timeless elegance of precious natural mat marble tops 20 mm thick: Carrara white, Etruria grey and Marquinia black.









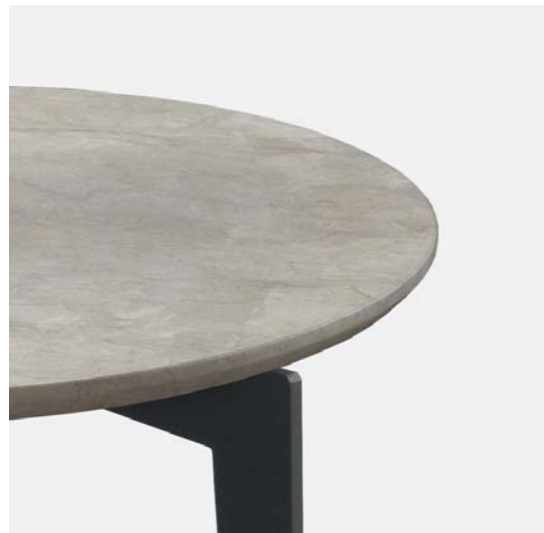

1

## Caratteristiche principali / Main features

**1**  
 Dettagli del sofisticato top in marmo naturale, spessore 20 mm, a finitura opaca: grigio Etruria, bianco Carrara e nero Marquinia.

Detail of the precious matt finished natural marble top 20 mm thick: Etruria grey, Carrara white and Marquinia black.

**2**  
 Particolare del top in vetro temperato spessore 8 mm, acidato nella faccia superiore con un trattamento superficiale anti impronta che lo rende piacevole al tatto e verniciato sul lato inferiore in tinta con la struttura.

Detail of the 8 mm toughened glass that is frosted on the upper side with an anti-fingerprint treatment, making it amazing to the touch, while on the underside is of the same color of the structure.



2

## Dimensione / Size



0/221  
 cm Ø 50 x h 48

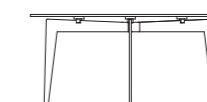
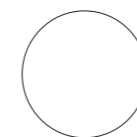

0/222  
 cm Ø 80 x h 36

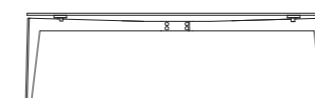
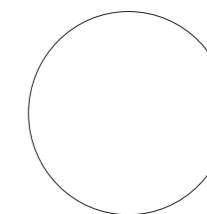

0/224  
 cm 120 x 70 x h 36



## Finiture / Finishes



Colori e combinazioni disponibili nella web app Pezzani  
 Colors and combinations available in Pezzani's web app



# Brighton

Design: Pezzani

Ita Brighton è un tavolino con piano alzabile che nasconde un pratico contenitore. Il sistema di sollevamento con movimento a compasso, trasforma il tavolo basso in un pratico piano di lavoro o svago, ed è assistito da molle che, oltre a rendere leggera la movimentazione del top, ne frenano ed ammortizzano il peso in fase di chiusura. Il movimento è pratico, solido e funzionale: il top si solleva di 25 cm e si sposta nella vostra direzione di ben 35 cm, rendendo agevole il suo utilizzo quando si è comodamente seduti sul divano. La struttura portante in acciaio 8 mm è verniciata con finitura sablé, l'elemento contenitore ed il top sono realizzati in laminato ecologico di spessore 18/25 mm. La parte centrale del vano contenitore è nascosta dal top quando questo è abbassato, mentre le parti laterali sono aperte e fruibili per riporre oggetti di uso quotidiano.

En Brighton is multipurpose coffee-table with lift top that hides a practical box. Our very practical and functional lift system with compass movement, easily allows to lift up the top 25 cm and to move it 35 cm in your direction. It turns it into a handy worktop comfortably accessible from the sofa. The compass movement is helped by a spring system that makes this movement extremely light, it also brakes and absorbs the weight of the top in its return phase. Structure is made of sandblasted coloured steel 8 mm thick, while the storage unit and the top are made of 18/25 mm eco-friendly laminate. The central part of the storage unit is hidden by the top when in lowered position, whereas the lateral parts are open and can be used to store everyday objects.



## Dimensioni / Size



Scansiona il QR code e scopri come funziona l'apertura / Scan the QR code and discover how it works



0/265 - Chiuso / Closed  
cm 80 × 70 × 40

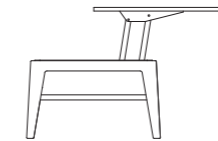

Aperto / Open  
80 × 70 + 35 × h 65



0/266 - Chiuso / Closed  
cm 110 × 70 × h 40

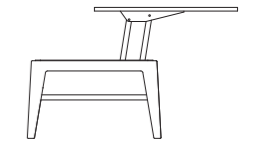

Aperto / Open  
cm 110 × 70 + 35 × h 65

## Finiture / Finishes



Colori e combinazioni disponibili nella web app Pezzani / Colors and combinations available in Pezzani's web app





# London

Design: Pezzani

Ita London è un tavolino con piano alzabile che nasconde un pratico contenitore. Il sistema di sollevamento con movimento a compasso, trasforma il tavolo basso in un pratico piano di lavoro o svago, ed è assistito da molle che, oltre a rendere leggera la movimentazione del top, ne frenano ed ammortizzano il peso in fase di chiusura. Il movimento è pratico, solido e funzionale: il top si solleva di 25 cm e si sposta nella vostra direzione di ben 35 cm, rendendo agevole il suo utilizzo quando si è comodamente seduti sul divano. I fianchi portanti sono in vetro temperato trasparente spessore 10 mm, l'elemento contenitore ed il top sono realizzati in laminato ecologico di spessore 18/25 mm. La parte centrale del vano contenitore è nascosta dal top quando questo è abbassato, mentre le parti laterali sono aperte e fruibili per riporre oggetti di uso quotidiano.

En London is multipurpose coffee-table with lift top that hides a practical box. Our very practical and functional lift system with compass movement, easily allows to lift up the top 25 cm and to move it 35 cm in your direction. It turns it into a handy worktop comfortably accessible from the sofa. The compass movement is helped by a spring system that makes this movement extremely light, it also brakes and absorbs the weight of the top in its return phase. Sides are made of toughened clear glass 10 mm thick, while the storage unit and the top are made of 18/25 mm eco-friendly laminate. The central part of the storage unit is hidden by the top when in lowered position, whereas the lateral parts are open and can be used to store everyday objects.



## Dimensioni / Size



Scansiona il QR code e scopri come funziona l'apertura / Scan the QR code and discover how it works

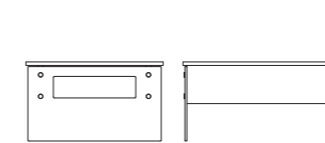

0/262 - Chiuso / Closed  
cm 80 x 70 x 40

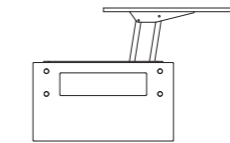

Aperto / Open  
80 x 70 + 35 x h 65

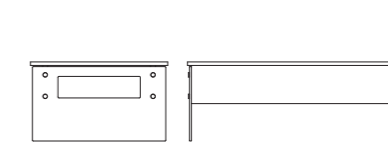

0/263 - Chiuso / Closed  
cm 110 x 70 x 40

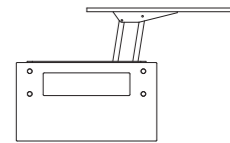

Aperto / Open  
110 x 70 + 35 x h 65

## Finiture / Finishes



Colori e combinazioni disponibili nella web app Pezzani / Colors and combinations available in Pezzani's web app



London

0/262 - Grigio tortora + Vetro Trasparente / Dove grey + Clear glass



0/263 - Nero carbone + Vetro trasparente / Carbon black + Clear glass

0/263 - Bianco + Vetro trasparente / White + Clear glass

# Scriba

Design: Pezzani

Ita Questa elegante scrivania di design ha come caratteristica principale quella di avere una struttura interamente in vetro. La trasparenza del vetro, la rende neutra e le consente di essere collocata praticamente ovunque. La struttura in vetro temperato spessore 10 mm può avere due colorazioni: trasparente o grigio fumé. Il pratico ripiano sotto il top, realizzato in laminato Ecologico spessore 18 mm, è diviso da un traverso strutturale. Sopra (o sotto) il ripiano dietro il traverso può essere collocata una ciabatta elettrica. I particolari di fissaggio sono in alluminio satinato oppure anodizzato nero opaco.

En The main feature of this elegant desk is the all-glass structure, suitable for any room, thanks to its transparency. The structure made of 10 mm toughened glass is available in two colours: clear or smoke grey. The practical shelf under the top is made of 18 mm eco-friendly laminate and it is divided by a structural crosspiece. An electric power strip can be placed above or below the shelf. Matt black anodised or brushed aluminium are the available colours for the fixing components.

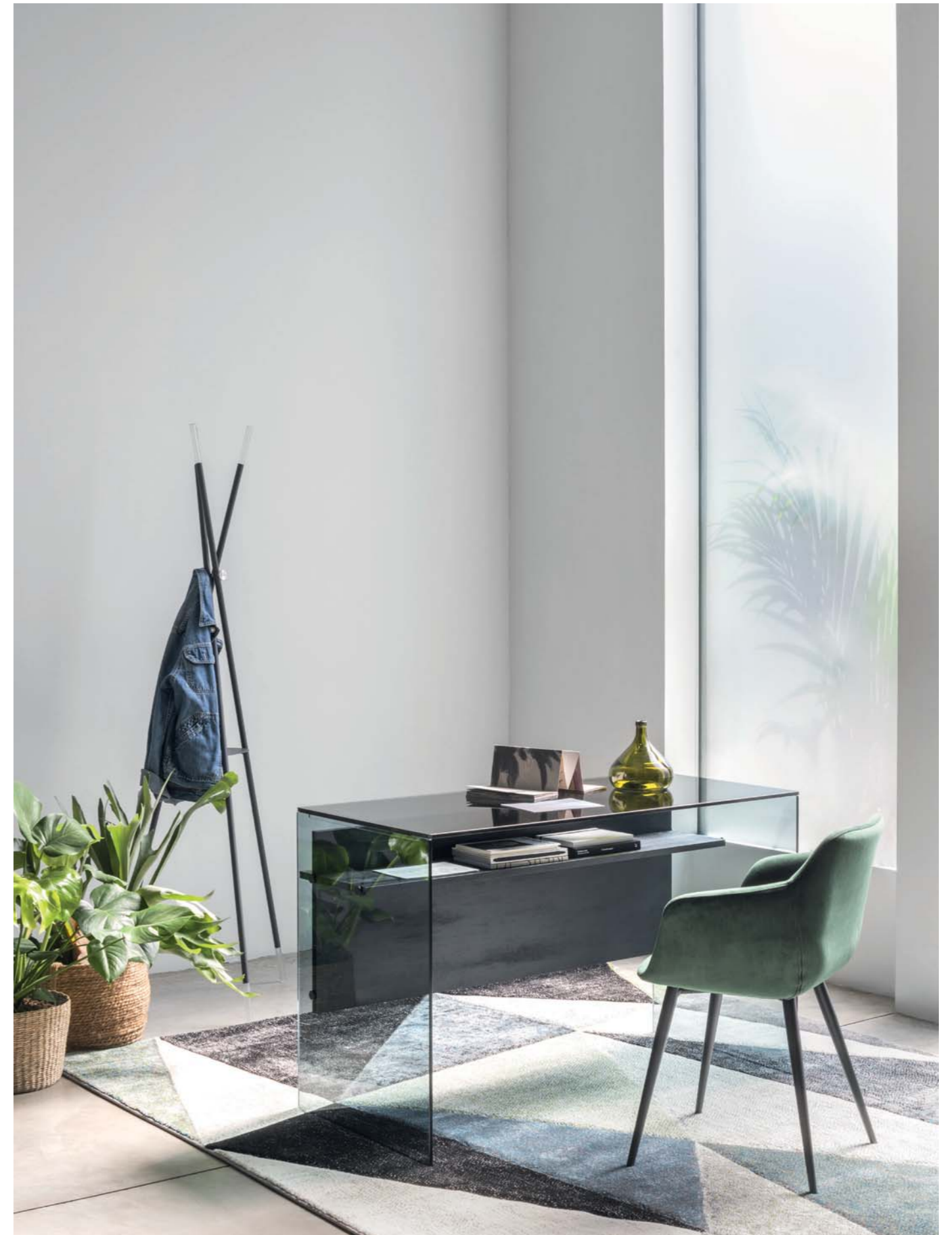









1

## Caratteristiche principali / Main features

**1** Particolare della struttura in vetro temperato spessore 10 mm di colore trasparente o grigio fumé. I particolari di fissaggio sono in alluminio satinato (con vetro trasparente) oppure anodizzato nero opaco (con vetro grigio fumé).

Detail of the structure made of 10 mm toughened clear or smoke grey glass. Aluminium fixing components are brushed finished (for clear glass) or matt black anodised (for smoke grey glass).

**2** Scriba è disponibile in 2 dimensioni: lungo cm 100 o cm 120. Immagine della versione da cm 100 in vetro di colore grigio fumé con ripiano in laminato grigio cemento.

Scriba is available with two lengths: cm 100 or cm 120. Photo of the cm 100 version with smoke grey glass combined with concrete laminate colour.

**3** Il pratico ripiano sotto il top, realizzato in laminato ecologico spessore 18 mm, è diviso da un traverso strutturale. Sopra (o sotto) il ripiano dietro il traverso può essere collocata una ciabatta elettrica.

The practical shelf under the top is made of 18 mm eco-friendly laminate and it is divided by a structural cross-piece. An electric power strip can be placed above or below the shelf.



2



3

## Dimensione / Size

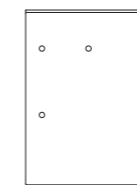
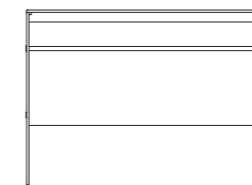

0/84  
cm 100 x 55 x h 75

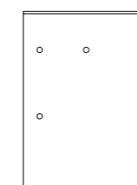
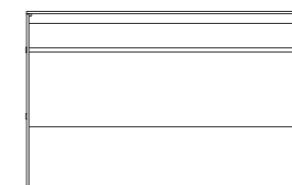

0/84.L  
cm 120 x 55 x h 75

## Finiture / Finishes



Colori e combinazioni disponibili nella web app Pezzani  
Colors and combinations available in Pezzani's web app

# Space

Design: Pezzani

Ita Scrivania in stile contemporaneo. La struttura portante consiste in due eleganti fianchi in vetro temperato trasparente o grigio fumé, spessore 10 mm. I ripiani spessore 25 mm e il cassetto push & pull, sono realizzati in laminato Ecologico. I particolari di fissaggio sono in alluminio satinato (con vetro trasparente) oppure anodizzato nero opaco (con vetro grigio fumé).

En Contemporary style desk. The supporting structure made of 10 mm toughened glass sides is available in two colours: clear or smoke grey. The 25 mm shelves and the push & pull drawer are made of eco-friendly laminate. Aluminium fixing components are brushed finished (for clear glass) or matt black anodised (for smoke grey glass).



## Dimensioni / Size

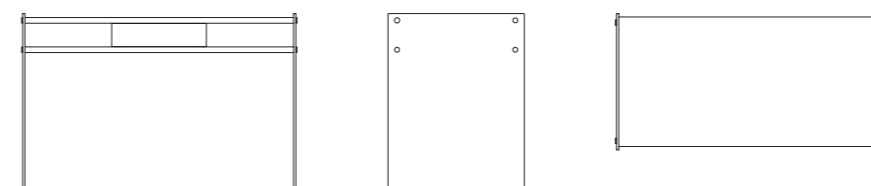

0/82  
cm 120 x 60 x h 77

## Finiture / Finishes

→ Colori e combinazioni disponibili nella web app Pezzani  
Colors and combinations available in Pezzani's web app





# Mydesk

Design: Pezzani

Ita La struttura portante di questa moderna scrivania, caratterizzata da un grande cassetto, consiste in due eleganti fianchi in vetro temperato trasparente o grigio fumé, spessore 10 mm. Il top ed il capiente cassetto sono realizzati in laminato ecologico spessore 18 mm. I particolari di fissaggio sono in alluminio satinato (con vetro trasparente) oppure anodizzato nero opaco (con vetro grigio fumé).

En The supporting structure of this modern desk characterized by a large drawer, consists of two elegant 10 mm toughened glass sides available in two colours: clear or smoke grey. Top and roomy drawer are made of eco-friendly laminate 18 mm thick. Aluminium fixing components are brushed finished (for clear glass) or matt black anodised (for smoke grey glass).



## Dimensioni / Size

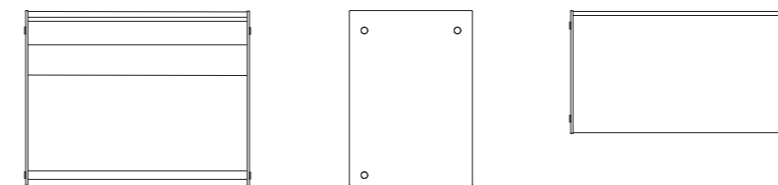

0/80  
cm 100 x 55 x h 77

## Finiture / Finishes

➔ Colori e combinazioni disponibili nella web app Pezzani  
Colors and combinations available in Pezzani's web app





# Supra

Design: Pezzani

Ita Questa elegante scrivania abbina il confort e la sensazione di calore del top in legno ad alto spessore, al design minimalista di una struttura di stile industriale. Il top è realizzato in laminato ecologico spessore 18 mm con lavorazione folding e misura 90 mm sul bordo esterno. La leggera struttura realizzata in acciaio trafilato pieno e tubolare, è verniciata con le nostre speciali finiture sablé.

En This elegant desk combines the comfort and the warmth of the high thickness wood top with the minimalist design of an industrial style structure. The top is made of eco-friendly laminate 18 mm thick, manufactured with folding process and measures 90 mm on the external edge. The light structure is made of drawn tubular steel, coloured with our sandblasted finishing.



## Dimensioni / Size

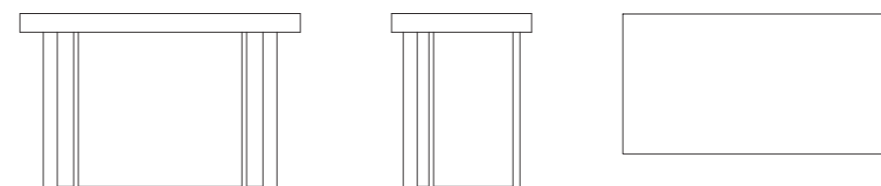

0/90  
cm 120 x 60 x h 75

## Finiture / Finishes

➔ Colori e combinazioni disponibili nella web app Pezzani  
Colors and combinations available in Pezzani's web app

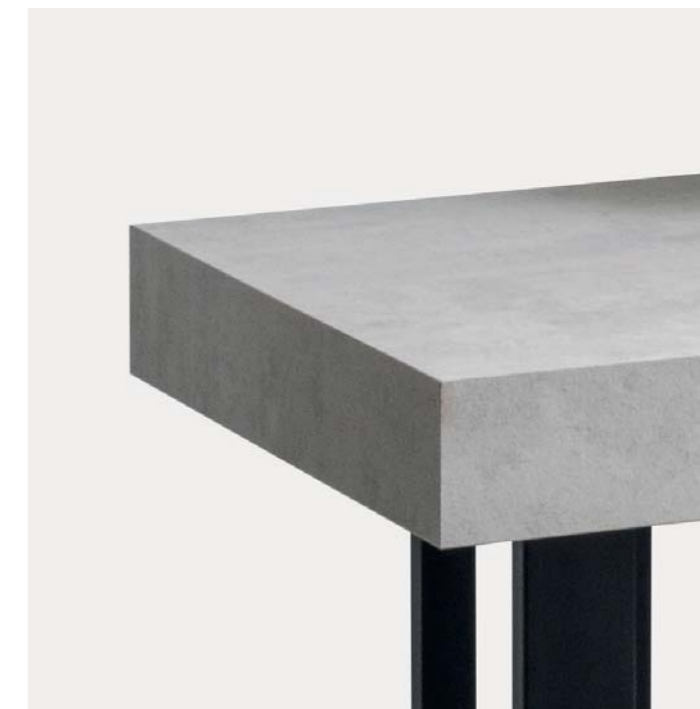

Ita Per chi ama il confort e la sensazione di calore del legno abbiamo altresì realizzato una scrivania totalmente in laminato. In questa scrivania dal design contemporaneo, la struttura in laminato all'apparenza sottile è realizzata accoppiando due pannelli di laminato ecologico spessore 12+18 mm ed è rinforzata sotto il top. L'interno della struttura di colore grigio ardesia (spessore 18 mm) crea un piacevole contrasto con la finitura del top e dei fianchi esterni (spessore 12 mm) disponibili in 7 colori. Tuttavia per i soli colori bianco, tortora e grigio ardesia è disponibile anche la versione monocromatica dove l'interno è coordinato al colore del top.

En For the lovers of comfort and warmth of wood, we have realized a desk completely made of laminate. The apparently thin structure of this modern style eco-friendly laminate desk, is made of two combined laminate panels (12 and 18 mm thick) and is reinforced under the top. Ardesia grey is the interior colour of the structure (18 mm thick) which creates a lovely contrast with the top and the external sides (12 mm thick), available in 7 colours. However, only for white, dove grey and ardesia grey laminate, the monochromatic version is available too.



## Dimensioni / Size

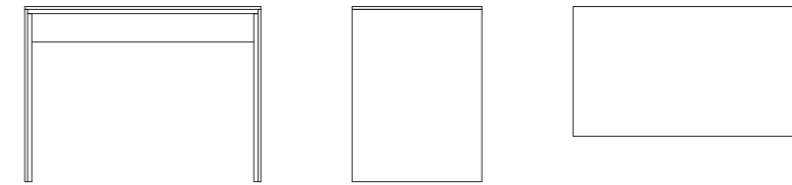

0/91  
cm 100 x 55 x h 75

## Finiture / Finishes

→ Colori e combinazioni disponibili nella web app Pezzani  
Colors and combinations available in Pezzani's web app





# Bridge

Design: Pezzani

Ita Il design della consolle da parete Bridge è una rivisitazione in chiave moderna dello stile Anni 50. La struttura slanciata è realizzata in lamina d'acciaio verniciata con le nostre finiture sablé. Il top è disponibile in vetro spessore 8 mm temperato, acidato nella faccia superiore con un trattamento superficiale anti impronta che lo rende piacevole al tatto e retro-verniciato nei colori in tinta con la struttura. Più ricercata è l'innovativa versione con il top in vetro neutro 8 mm temperato stampato in digitale (sul lato inferiore) con decoro marmo Sahara noir, Emperador brown e bianco Fiorentino. La superficie del top in vetro è estremamente resistente ed offre massima garanzia di durata dato che il decoro retro stampato, protetto da una speciale vernice di rifinitura, non può subire alterazioni.

En The design of the Bridge wall console is a modern reinterpretation of the 50s style. The slender structure is made of steel foil, coloured with our sandblasted finishing. The 8 mm toughened glass top is frosted on the upper side with an anti-fingerprint treatment that makes it amazing to the touch and back-painted of the same colour of the structure. The innovative version with 8 mm toughened glass is more impressive, thanks to the marble decoration Sahara noir, Emperador brown and Florentine white, printed on the bottom sides of the glass. The glass top surface is very resistant and guarantees a long-lasting item as the marble decoration that is printed on the bottom side of the glass, is protected from a special finishing varnish.



## Dimensioni / Size

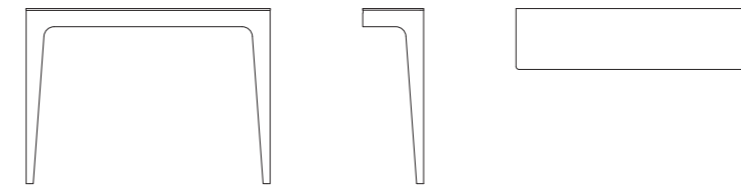

0/481  
cm 120 x 30 x h 90

## Finiture / Finishes

→ Colori e combinazioni disponibili nella web app Pezzani  
Colors and combinations available in Pezzani's web app





# Maya

Design: Pezzani

Ita Consolle dallo stile contemporaneo, Maya si presta ad essere utilizzata anche come scrivania dalla profondità minima. La struttura portante consiste in due eleganti fianchi in vetro temperato trasparente o grigio fumé, spessore 10 mm. I ripiani spessore 25 mm e il cassetto push & pull, sono realizzati in laminato ecologico. I particolari di fissaggio sono in alluminio satinato oppure anodizzato nero opaco. E' fornito completo di piedini regolabili in altezza in alluminio che sarete liberi di montare o meno a vostra discrezione sotto i vetri.

En This contemporary style console can be used also as desk even if is not very depth. The supporting structure consists of two elegant 10 mm toughened glass sides available in two colours: clear or smoke grey. The 25 mm shelves and the push & pull drawer are made of eco-friendly laminate. Matt black anodised or brushed aluminium are the available colours for the fixing components. Height adjustable aluminium feet are included and can be optionally assembled under the glass elements.



## Dimensioni / Size

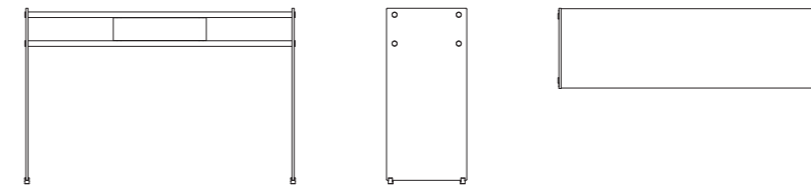

0/480  
cm 120 x 36 x h 77

## Finiture / Finishes



Colori e combinazioni disponibili nella web app Pezzani  
Colors and combinations available in Pezzani's web app



# Madison

Design: Pezzani

Ita Questa madia dal design lineare è caratterizzata dalla collocazione al suo interno di due montanti in vetro temperato trasparente spessore 10 mm, che sostengono la struttura e dividono gli spazi interni con leggera trasparenza. La struttura è realizzata in laminato ecologico spessore 25/18 mm. La schiena ha la stessa finitura delle antine frontali per cui è idoneo ad essere posizionato anche a centro stanza. Gli originali montanti interni in vetro trasparente consentono di vedere in trasparenza all'interno dei contenitori laterali e sollevano il mobile da terra in modo leggero ed originale. Le ante scorrono appese al binario integrato nel ripiano superiore. Il sistema anti-sbandieramento dell'anta, inserito nel ripiano inferiore, è perfettamente nascosto dall'anta stessa. E' fornito completo di piedini regolabili in altezza in alluminio anodizzato nero opaco che sarete liberi di montare o meno, a vostra discrezione, sotto i vetri.

En This linear design sideboard is characterized by two internal vertical elements made of 10 mm clear toughened glass. They support the structure and separate the interior spaces with a transparent design. The external structure is made of 25 mm eco-friendly laminate, while the push & pull doors, the sliding doors and the back are 18 mm thick. Madison can be placed also in the middle of your room, since the back and the frontal doors are the same colour. The unique interior vertical elements, made of clear glass, allow you to see inside the lateral storage units and lift the sideboard from the floor in an innovative way. The doors slide into the track integrated into the upper shelf. The door anti-run-out system, incorporated into the lower shelf, is perfectly hidden by the door. Height adjustable matt black anodised aluminium feet are included and can be optionally assembled under the glass elements.



## Dimensioni / Size

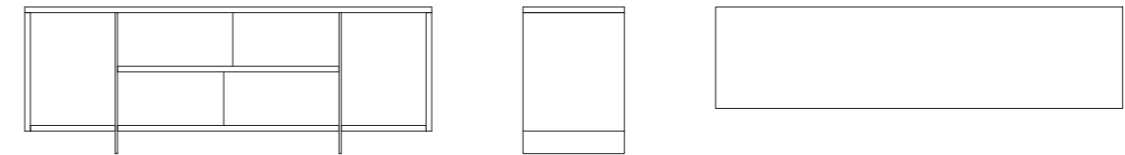

0/40  
cm 180 x 45 x h 65

## Finiture / Finishes

→ Colori e combinazioni disponibili nella web app Pezzani  
Colors and combinations available in Pezzani's web app



# Movie

Design: Pezzani

Ita Questo mobile porta TV dal design lineare, ha un ripiano a giorno che, sul fondo, ha due pannelli mobili predisposti per coprire ed alloggiare i cablaggi delle apparecchiature elettroniche collegabili alla TV. Il design è caratterizzato dalla collocazione al suo interno di due montanti in vetro temperato trasparente spessore 10 mm, che sostengono la struttura e dividono gli spazi con leggera trasparenza e consentono di vedere in trasparenza all'interno dei contenitori laterali. La struttura esterna è realizzata in laminato ecologico spessore 25/18 mm. Le ante scorrono appese al binario integrato nel ripiano superiore. Il sistema anti-sbandieramento dell'anta, inserito nel ripiano inferiore, è perfettamente nascosto dall'anta stessa. I pannelli mobili sono in acciaio verniciato ardesia sablé. E' completo di piedini regolabili in altezza in alluminio anodizzato nero opaco che sarete liberi di montare o meno a vostra discrezione.

En This linear design TV-rack has an open shelf where you can place any TV electronic equipment, and on the back there are movable cable-covers conceived to arrange and cover all cables. Its design is characterized by two interior vertical elements made of 10 mm toughened clear glass. They support the structure and separate the internal spaces with a transparent design, allowing you to see inside the lateral storage units. The structure is made of eco-friendly laminate 25/18 mm thick. The door slide into the track integrated into the upper shelf. The door anti run-out system, incorporated into the lower shelf, is perfectly hidden by the door. The movable cable-covers are made of sandblasted ardesia coloured steel foil. Height adjustable matt black anodised aluminium are included and can be optionally assembled under the glass elements.



## Dimensioni / Size

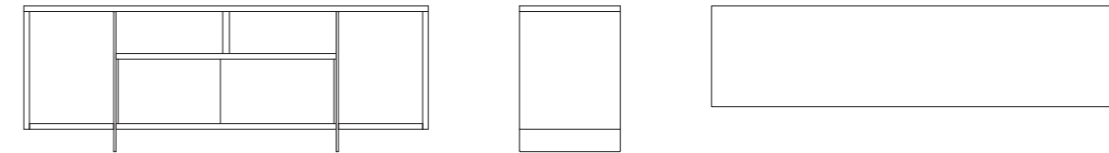

0/40  
cm 180 x 45 x h 65

## Finiture / Finishes



Colori e combinazioni disponibili nella web app Pezzani  
Colors and combinations available in Pezzani's web app

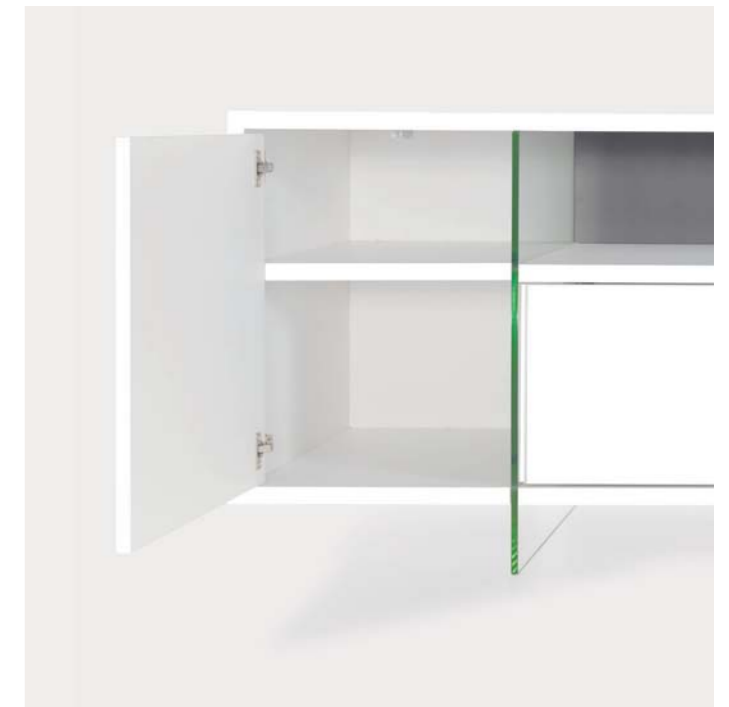



# Snake

Design: Pezzani

Ita Questo iconico portariviste di design è realizzato in un pezzo unico di lamina d'acciaio verniciata con le nostre finiture sablé. La linea curva del metallo, ricorda la sagoma giocosa di un serpente. E' inoltre fornito di una simpatica lingua biforcuta in feltro.

En This iconic design magazine-rack is made of a single steel foil coloured with our sandblasted finishing. The curved line of the metal reminds the lively shape of a snake. It is supplied with a nice felt forked tongue.



## Dimensioni / Size



0/50  
cm 51 x 29 x h 26

## Finiture / Finishes

→ Colori e combinazioni disponibili nella web app Pezzani  
Colors and combinations available in Pezzani's web app



# Molla

Design: Pezzani

Ita Portaombrelli di design in stile moderno. La struttura sagomata è prodotta in unica lastra d'acciaio di ben 3 mm di spessore verniciata con le nostre finiture sablé. Le pieghe che ne caratterizzano il design conferiscono alla struttura uno straordinario effetto molla. Sollecitando volutamente la parte alta, il portaombrelli ondeggia lievemente restando saldamente ancorato a terra grazie ad una base in metallo ad alto spessore che lo rende estremamente stabile. E' inoltre dotato di una vaschetta raccogli-gocce removibile in acciaio inox satinato.

En This modern style umbrella-stand has a shaped structure made of a single steel foil 3 mm thick, coloured with our sandblasted finishing. The folds characterising the design give to the structure an extraordinary spring effect. By pushing the upper part, the umbrella-stand will sway but it will stay fastened to the floor, thanks to its high thickness steel base that makes it very stable. It is supplied with a removable stainless-steel drip tray.



## Dimensioni / Size

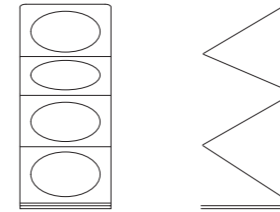

0/61  
cm 25 x 25 x h 56

## Finiture / Finishes



Colori e combinazioni disponibili nella web app Pezzani  
Colors and combinations available in Pezzani's web app



# Basket

Design: Pezzani

Ita Questo portaombrelli unico nel suo genere, vanta un design estremamente originale. E' composto da due lastre di acciaio che si incrociano e si uniscono per creare una solida struttura. Il motivo disegnato dai fori (lavorazione taglio laser) è al contempo decorativo e funzionale. La struttura verniciata con le nostre finiture sablé è completata da una vaschetta raccogli-gocce removibile in acciaio inox satinato.

En This unique umbrella-stand has a very original design. It is composed of two crossing steel sheets that join together, make a sturdy structure. The laser cut holes create a decorative and functional pattern at the same time. The steel structure is coloured with our sandblasted finishing and supplied by a removable stainless-steel drip tray.



## Dimensioni / Size



0/60  
cm 28 x 28 x h 53

## Finiture / Finishes



Colori e combinazioni disponibili nella web app Pezzani  
Colors and combinations available in Pezzani's web app

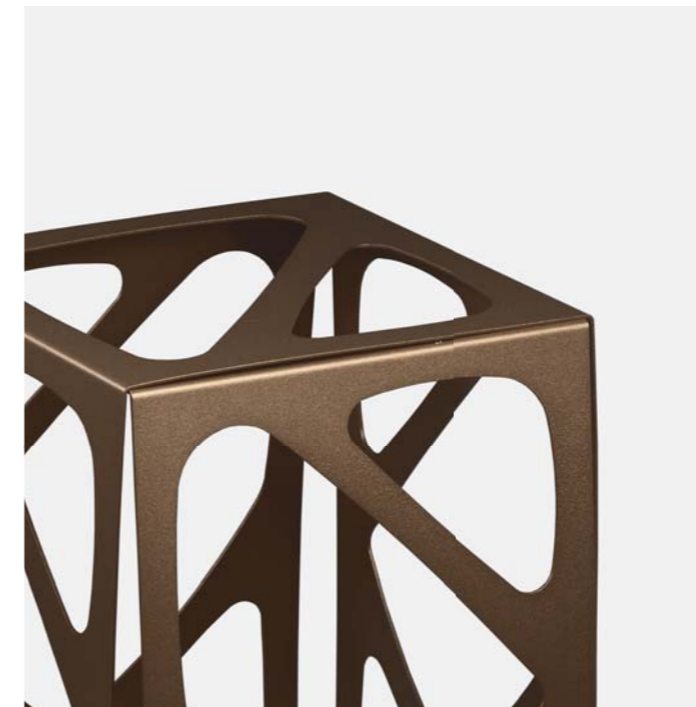



# Jonathan

Design: Pezzani

Ita Iconico appendiabiti da parete in stile moderno, Jonathan permette di trasformare un oggetto estremamente funzionale in un prezioso elemento decorativo, rievocando sulla parete il volo di uno stormo di gabbiani colorati. Realizzato in acciaio tagliato al laser e curvato, è verniciato con le nostre sofisticate finiture sablé. Il particolare sistema di aggancio del portabiti alla parete, realizzato in acciaio inox, tiene il portabiti alla giusta distanza dalla parete e nasconde viti e tasselli di fissaggio.

En Jonathan is an iconic modern style wall coat hanger which transforms a functional object into a precious decorative element by recalling a flock of coloured seagulls. It is made of laser-cut and bent steel, coloured with our sandblasting finishing. Its peculiar hooking system, made of stainless steel, keeps the coat-hanger at the right distance from the wall and hides screws and fixing elements.



## Dimensioni / Size

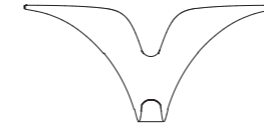

0/326  
cm 26 x h 12

## Finiture / Finishes



Colori e combinazioni disponibili nella web app Pezzani  
Colors and combinations available in Pezzani's web app



# Hang

Design: Pezzani

Ita Questo funzionale appendiabiti da parete, dal design lineare, è prodotto in un'unica lastra d'acciaio tagliata a laser, piegata e verniciata con le nostre finiture sablé. L'articolo è disponibile in 2 dimensioni e viene fornito completo di accessori di montaggio.

En This functional and linear wall coat hanger, is obtained from a single laser-cut and bent steel foil, coloured with our sandblasted finishing and is available with two lengths. Assembling kit included.

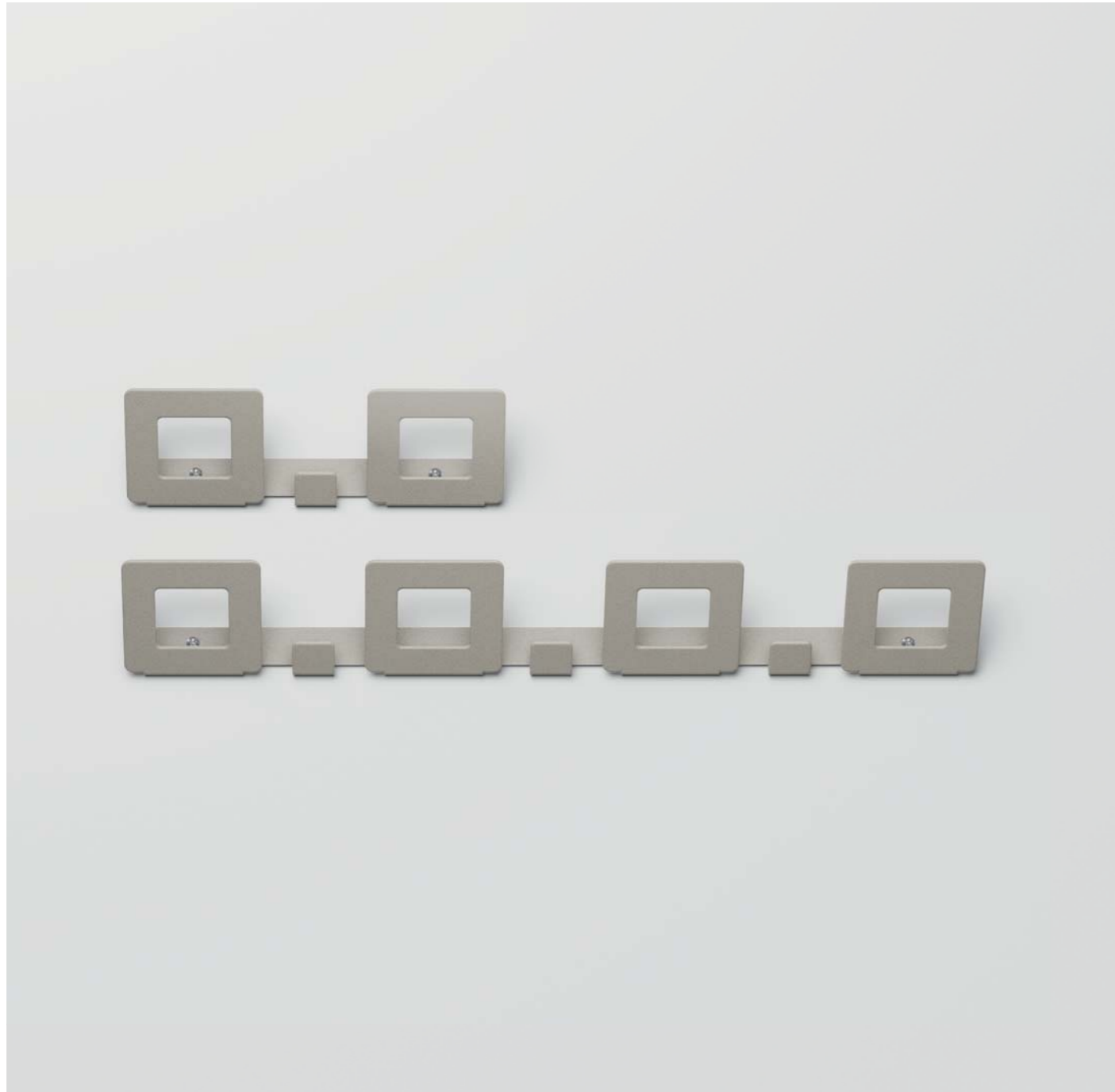

## Dimensioni / Size

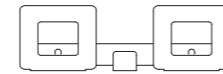

0/322  
cm 20 x 5 x h 5

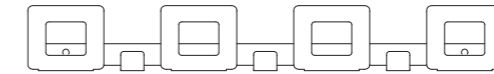

0/324  
cm 45 x 5 x h 5

## Finiture / Finishes



Colori e combinazioni disponibili nella web app Pezzani  
Colors and combinations available in Pezzani's web app



# Stilo

Design: Pezzani

Ita Stilo è un portabiti da terra dal design lineare e minimalista. La struttura verniciata con le nostre finiture sablé è realizzata con tubolari in acciaio ed è completata da un pratico pianetto svuota tasche in lamina d'acciaio. Originali terminali (piedi e pomoli) in policarbonato trasparente arricchiscono la struttura e creano l'illusione che sia in sospensione quando la si osserva a distanza. L'aggiunta di particolari pomoli alluminio, rende il portabiti molto funzionale.

En Stilo is a standing coat hanger with a minimalist and linear design. The structure, coloured with our sandblasted finishing, is made of tubular steel and includes a practical pocket emptier made of steel foil. Peculiar feet and hangers, made of transparent polycarbonate, enrich the structure and create the illusion of a hanging structure. Additional aluminium hangers make this coat hanger very functional.



## Dimensioni / Size



0/304  
cm Ø 50 x h 170

## Finiture / Finishes



Colori e combinazioni disponibili nella web app Pezzani  
Colors and combinations available in Pezzani's web app

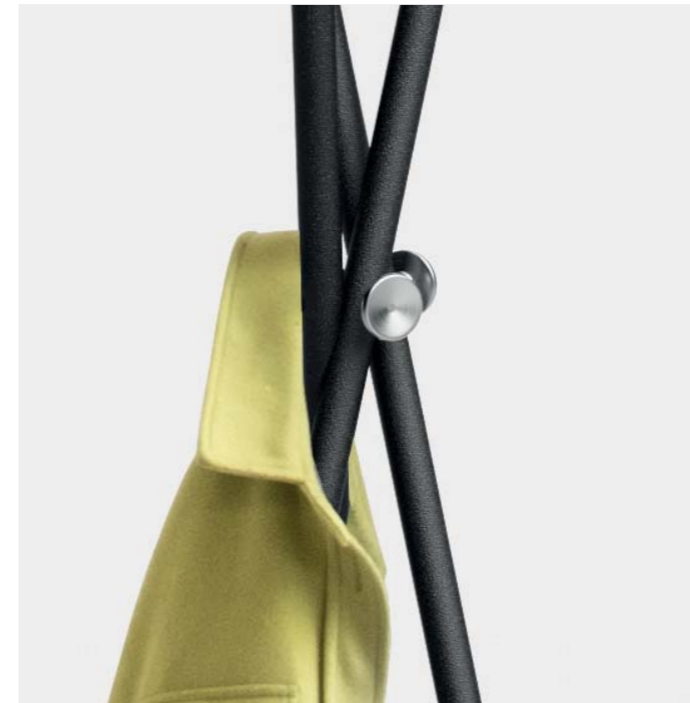



# Steward

Design: Pezzani

Ita Portabiti da camera in stile moderno con gruccia in legno massello di faggio laccato. La struttura verticale in tubolare d'acciaio, disponibile con finitura cromata o verniciata sablé, è arricchita da un pratico elemento in metallo con funzione di svuota tasche e porta pantaloni verniciato. La stabilità è garantita dalla solida base in MDF laccato.

En Modern style coat hanger for bedroom with lacquered solid beech wood hanger. The vertical structure is made of tubular steel (available with chrome or sandblasted finishing). It is enriched by a practical coloured steel pocket emptier and trousers rack. The sturdy MDF lacquered base makes the structure very stable.



## Dimensioni / Size

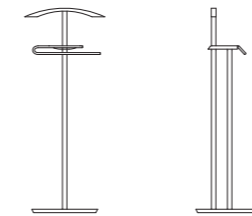

0/310  
cm 42 x 37 x h 108

## Finiture / Finishes

→ Colori e combinazioni disponibili nella web app Pezzani  
Colors and combinations available in Pezzani's web app



# Smartyn

Design: Pezzani

Ita In questo portabiti da terra dall'originale design, la struttura in acciaio è arricchita da foglie stilizzate in policarbonato che svolgono la funzione di pomoli portabiti. La colonna centrale in acciaio verniciato con finiture sablé, è tagliata a laser per alloggiare con precisione l'incastro delle foglie attaccapanni in policarbonato trasparente. La base in MDF, laccata in tinta con la colonna, è provvista di un contrappeso in metallo che conferisce massima stabilità alla struttura. Potete scegliere liberamente il colore di ciascuna delle 6 foglie in policarbonato.

En This unique design standing coat hanger presents a steel structure enriched by polycarbonate leaves-shaped hangers. The central column is made of steel, coloured with our sandblasted finishing. It is laser-cut to perfectly fit the leaves-shaped hangers interlock. The MDF base, lacquered in the same colour of the column, is provided with a metal counterweight that assures the maximum stability to the structure. You can choose the colour of the 6 leaves among the available ones.



## Dimensioni / Size



0/306  
cm Ø 38 x h 177

## Finiture / Finishes



Colori e combinazioni disponibili nella web app Pezzani  
Colors and combinations available in Pezzani's web app



# Hide

Design: Pezzani

Ita Le specchiere sospesa e da terra Hide, caratterizzate da angoli arrotondati, misurano solo 40 cm in larghezza e trovano facile collocazione in spazi ridotti. Realizzata in vetro nei sofisticati colori grigio fumé e bronzo, la specchiera è il prodotto di due lastre in vetro accoppiate di spessore mm 5 ognuna. La prima in vetro trasparente di colore grigio fumé (o bronzo) fa da cornice al vetro a specchio dello stesso colore. Sul retro dello specchio è fissata una schiena portante in laminato ecologico nero, che distanzia la cornice in vetro fumé (o bronzo) dalla parete permettendo alla luce di filtrare in trasparenza, creando affascinanti giochi di riflessi ed ombre sulla parete. Nella schiena è anche incorporato il sistema di fissaggio a parete.

En The Hide wall and floor mirrors, characterised by rounded corners, are only 40 cm wide and therefore perfect for small spaces. It is composed of two 5 mm glass sheets, with the sophisticated smoke grey and bronze colours, joint together. The first one is made of transparent smoke grey (or bronze) glass and frames the mirror glass of the same colour. On the back of the mirror, a black laminate supporting back create a space of 2 cm between the smoke grey (or bronze) glass and the wall. The light entering into this space, creates fascinating reflections and shadow plays on the wall. The supporting back contains the hooks to fix the mirror to the wall.







1

1

Particolare dei vetri accoppiati grigio fumé e bronzo, che combinati hanno uno spessore di 10 mm (5 mm di vetro trasparente + 5 mm di vetro a specchio) e sono uniti da una pellicola adesiva di sicurezza.

Detail of the smoke grey and bronze glass couple: the 5 mm transparent frame and the 5 mm mirror glass, joint together by a special safety adhesive film.

2

Nella versione da terra dello specchio, (modello 0/547) sul retro è fissata una schiena portante in laminato ecologico con finitura nero carbone da 18 mm di spessore che arriva a terra per evitare che il vetro appoggi direttamente al pavimento.

On the back of the floor mirror (item 0/547), there is a supporting back made of carbon black finished laminate 18 mm thick that reaches the floor to prevent damages to the glass.

3

Nella schiena in laminato da 18 mm dello specchio sospeso (modello 0/547.S) è incorporato il sistema di fissaggio a parete.

The laminate supporting back of the wall mirror (item 0/547.S) contains the hooks to fix it to the wall.



2

#### Dimensioni / Size



0/547  
cm 40 x 3 x h 199

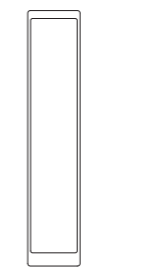

0/547.S  
cm 40 x 3 x h 193

#### Finiture / Finishes



Colori e combinazioni disponibili nella web app Pezzani  
Colors and combinations available in Pezzani's web app

Hide

# Elodie



**Ita** Serie di specchi realizzati interamente in vetro nei sofisticati colori grigio fumé e bronzo. La specchiera è il prodotto di due lastre in vetro accoppiate, la prima in vetro trasparente di colore grigio fumé (o bronzo) fa da cornice al vetro a specchio dello stesso colore. I vetri accoppiati che combinati hanno uno spessore di 10 mm (5 mm di vetro trasparente + 5 mm di vetro a specchio) e sono uniti da una pellicola adesiva di sicurezza. Sul retro dello specchio, profili in MDF laccato nero distanziano il vetro fumé (o bronzo) dalla parete permettendo alla luce di filtrare in trasparenza, creando affascinanti giochi di riflessi ed ombre sulla parete. Al loro interno, non visibili lateralmente, sono fissati profili di alluminio che servono ad agganciare con sicurezza gli specchi alla parete (su entrambi i lati: corto e lungo) ad una comune barra porta pensili in dotazione.

**En** Set of mirrors entirely made of glass, available in our sophisticated colours smoke grey and bronze. This mirror is the result of two glass sheets joint together, the first one is made of transparent smoke grey (or bronze) glass and frames the mirror glass of the same colour. The 5 mm transparent frame and the 5 mm mirror glass, are joined together by a special safety adhesive film. On the back of the mirror, black lacquered MDF profiles create a space of 2 cm between the smoke grey (or bronze) glass and the wall. The light entering into this space creates fascinating reflections and shadow plays on the wall. Inside the MDF profiles there are some aluminium profiles, not visible from the side, which are used to hook the mirrors to the wall (on both sides: short and long one) thanks to a common hanging bar (included).

## Dimensioni / Size

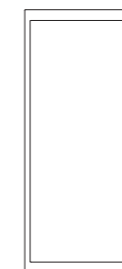

0/536  
cm 78 x 3 x h 196

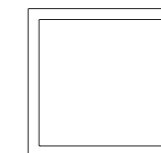

0/535  
cm 85 x 3 x h 85

## Finiture / Finishes



Colori e combinazioni disponibili nella web app Pezzani  
Colors and combinations available in Pezzani's web app





Design: Pezzani

Ita Questo specchio in stile moderno, si caratterizza per la cornice in alluminio curva e sporgente che, come i petali di un fiore, racchiude la lastra in vetro argentato con bordo bisellato. La cornice curva in alluminio verniciata con le nostre finiture sablé, è fissata ad un pannello di fondo in laminato ecologico che integra il sistema di fissaggio a parete. Il colore del fondo in laminato da abbinare a quello della cornice in alluminio è a scelta del cliente e, ad esempio, potrebbe essere coordinato con quello di articoli, come i contenitori Due, montati sotto lo specchio.

En This modern style mirror is characterized by a curved and protruding aluminium frame, that encloses the bevelled silver mirror glass, like the petals of a flower. The curved sandblasted coloured aluminium frame is fastened on a coloured eco-friendly laminate back that includes the wall fixing system. The customer can choose the colour of the aluminium frame and the one of the laminate back panel. The colour of latter can also match with the one of other items, like Due cabinets, placed under the mirror.



## Dimensioni / Size

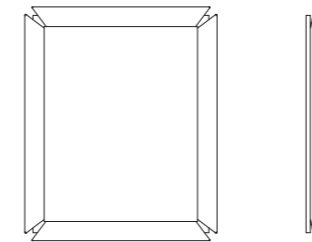

0/533  
cm 80 x 7 x h 96

## Finiture / Finishes



Colori e combinazioni disponibili nella web app Pezzani  
Colors and combinations available in Pezzani's web app

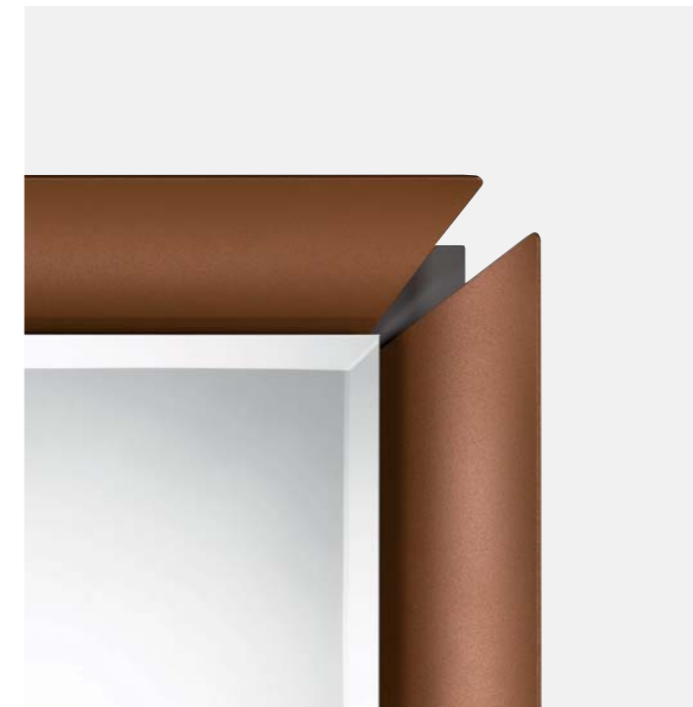

# Riflesso

Design: Pezzani

Ita La serie di specchi in stile contemporaneo Riflesso deve la sua eleganza al design leggero e geometrico della cornice in alluminio. Leggera all'apparenza la cornice è estremamente robusta perché realizzata con un profilato in alluminio da mm 50 x 60 verniciato con le nostre finiture sablé ed è illuminata dai riflessi del vetro a specchio argentato con bordo bisellato.

En The elegance of the Riflesso series of contemporary mirrors, is due to the minimalist and geometric design of the aluminium frame. The frame is very sturdy, although apparently thin, as it is made of 50 x 60 mm aluminium profile, coloured with our sandblasted finishing and is lit by reflections of the bevelled silver mirror glass.



## Dimensioni / Size

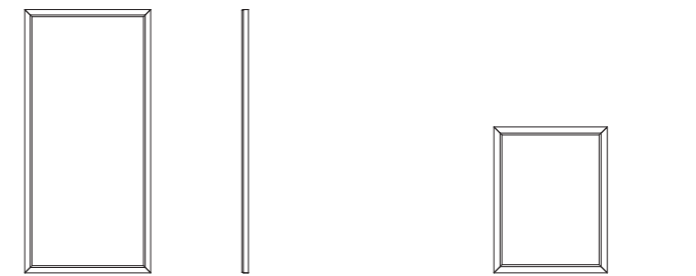

0/532  
cm 92 x 5 x h 192

0/530  
cm 70 x 5 x h 90

## Finiture / Finishes



Colori e combinazioni disponibili nella web app Pezzani  
Colors and combinations available in Pezzani's web app



# Due

Design: Pezzani

Ita Serie di contenitori sospesi in stile moderno. Eleganti e funzionali, si adattano ad ogni ambiente (ingresso, zona notte, ecc.). Realizzati in laminato Ecologico spessore mm 18, sono tutti dotati di pratici e capienti cassetti con apertura push & pull, disponibili in tutte le varianti colore dei nostri laminati. Due sono i colori che puoi scegliere per ogni contenitore. I fianchi che abbiamo disegnato leggermente rientrati per creare movimento possono essere in tinta o di un colore diverso a scelta tra quelli dei nostri laminati. In aggiunta posso essere rivestiti con vetri a specchio argento, grigio fumé o bronzo per abbinarli al colore dei nostri specchi. Molteplici sono quindi le varianti che si possono ottenere combinando i colori del laminato e degli specchi. La serie è completata da una mensola in vetro trasparente spessore mm 6, curvata a caldo, fornita completa di supporti in metallo con finitura alluminio.

En Series of modern style hanging drawer cabinets, suitable for every room (entryway, sleeping area and so on), thanks to their elegance and functionality. They are made of 18 mm eco-friendly laminate with practical and spacious push & pull drawers, available in all colours of our laminate palette. For each cabinet you can choose two different colours. The slightly recessed sides create movement and can be required of the same color of the structure or of a different one. They can be covered with mirror glasses (silver, smoke grey or bronze) to combine them with our mirrors. In this way, you can obtain several solutions by mixing laminate and/or mirror colours. The series is completed by a 6 mm hot bent clear glass shelf, including aluminium coloured metal supports.







Elodie 0/535 specchio Bronzo / Bronze mirror  
0/560 - mensola vetro Trasparente / Clear glass shelf  
0/505 - contenitore Rovere naturale + Bronze / Natural oak + Bronze cabinet



Glam 0/533 specchio Tortora sablé + Tortora / Sandblasted dove-grey + Dove-grey mirror  
0/506 - contenitore Tortora / Dove-grey cabinet



Glam 0/533 specchio Bianco sablé + Bianco / Sandblasted white + White mirror  
0/507 - contenitore Bianco / White cabinet

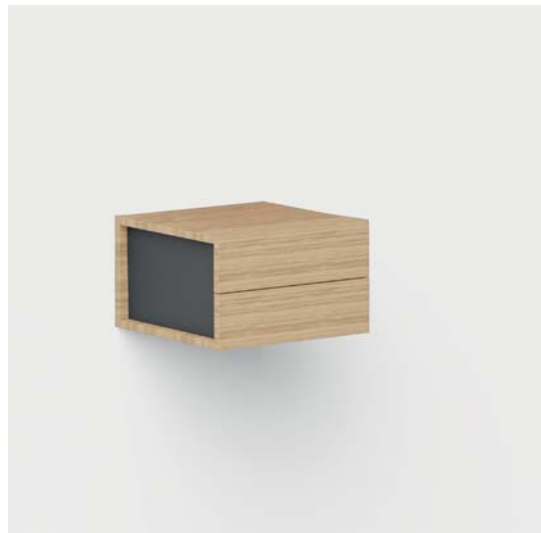

1



## Caratteristiche principali / Main features

1

Il sistema si compone di tre contenitori in laminato ecologico spessore mm 18 ed una mensola in vetro trasparente spessore mm 6, curvata a caldo. La mensola è reversibile e può essere montata con ripiano corto (che misura cm 30) a destra o a sinistra ed è fornita completa di supporti in metallo con finitura alluminio.

The series is composed of three hanging drawer cabinets made of 18 mm eco-friendly laminate and a 6 mm hot bent clear glass shelf. The shelf is reversible and can be assembled with the short shelf (30 cm length) on the right or on the left. Aluminium coloured metal supports are included.

2

Due sono i colori che puoi scegliere, quello del contenitore e quello dei fianchi che abbiamo disegnato leggermente rientrati per creare movimento. I fianchi possono essere: in tinta col contenitore; di un colore diverso a scelta tra quelli della nostra gamma laminati; oppure rivestiti con vetri a specchio argento, grigio fumé o bronzo per abbinarli al colore dei nostri specchi. Molteplici sono quindi le varianti che si possono ottenere combinando i colori del laminato e degli specchi.

For each hanging cabinet you can choose two different colours: one for the cabinet and one for the sides. You can require sides of the same color of the structure or of a different one (by choosing in our laminate palette) or covered with mirror glasses (silver, smoke grey or bronze) to combine them with our mirrors. In this way, you can obtain several solutions by mixing laminate and/or mirror colors.

## Dimensione / Size



0/505  
cm 42 x 42 x h 26

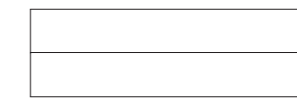

0/507  
cm 83 x 42 x h 26

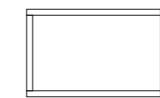

0/506  
cm 83 x 42 x h 14

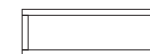

0/560  
cm 75 x 25 x h 24 (ripiano corto / short shelf cm 30)

## Finiture / Finishes



Colori e combinazioni disponibili nella web app Pezzani  
Colors and combinations available in Pezzani's web app



Pezzani srl  
Via Papini 33  
43036 Fidenza, Parma (Italy)

T +39 0524 525440  
info@pezzani.eu  
www.pezzani.eu

Instagram @pezzaniofficial  
Facebook /pezzaniofficial  
Pinterest /pezzani\_official

Art direction and Graphic design  
Andrea Bianchi

Photography  
Federico Villa

Styling  
Sara Dassi

Still Life Images  
Rafael Eifler Barbosa  
Bruno Moncada

Aknowledgments  
AKI lamps  
Artemide  
Giorgio Basfi  
Morfosi  
Naclerio Imbottiti  
Verzelloni

Printing  
Grafiche Sagi

L'azienda si riserva il diritto di modificare od eliminare gli articoli contenuti in questo catalogo in qualsiasi momento senza preavviso. L'azienda è proprietaria esclusiva del catalogo e del materiale fotografico in essa contenuto; riproduzione vietata. I colori riportati nel catalogo sono solo indicativi e possono differire da quelli reali degli oggetti ai quali si riferiscono.

The company has the right to change or delete items from this catalogue without notice. Copyright notice: the company is the sole owner of this catalogue and its pictures; copies are strictly prohibited. The colors of this catalogue are only approximate, they can be different from the real ones.



